



Dentonet

... inšpirácia v stomatológii

2024 PRODUKTOVÝ KATALÓG

OBSAH

Záchovná stomatológia 1 - 17

Kofferdam 18 - 33

Endodoncia 34 - 36

Odtlačkové systémy 37

Chirurgia a implantológia 38 - 49

Inštrumentárium 50 - 59

Organizácia ambulancie 60 - 63

Prístroje a zariadenia 64 - 91

Hygiena a čistota 92 - 100

Enamel Plus HRi Bio Function

Kompletná rada bio kompatibilného kompozitu s unikátnymi vlastnosťami do frontálneho aj postranného úseku.

- **Vysoko bio-kompatibilný materiál** neobsahuje co-monoméry ani Bis-GMA, neobsahuje voľné nanočastice.
- **Podobný oder (abrázia)** ako má prirodzená sklovina.
- **Mechanické a funkčné vlastnosti** podobné zlatu.
- **Ideálna leštitelnosť** a manipulácia.
- Vhodné pre **priamu aj nepriamu techniku** ošetrovania.
- **Vysoká rádiopacita** (250% v porovnaní s hlinikom).
- Obsahuje **fluorid**.
- **3 sklovinných a 9 dentínových** odtieňov.

Fluorescencia ako pri prirodzenom zube

ENAMEL PLUS HRi® BIO FUNCTION



Prirodzený zub Zub s výplňou skloviny a dentínu Bio Function

Opotrebenie povrchu

Po 120 000 cykloch testu oderu pri (dvojsmernom) žuvaní (v dvoch smeroch/osiach) na simulátore (University of chieti - Prof. Camillo D'Arcangelo).

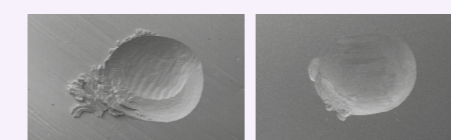

Zlato

Enamel Plus HRi Bio Function

50x SEM snímky. Oder materiálu Enamel Plus HRi Bio Function je podobný oderu zlata, a teda aj oderu prirodzenej skloviny.

Bio Function kombinuje charakteristiky odolnosti voči oderu, ktoré má prirodzená sklovina a zlato, s estetikou moderných dentálnych výplní (restoration systems). Vďaka obsahu inovatívnych organických a anorganických zložiek navyše výrazne uľahčuje manipuláciu a zabezpečuje vyššiu bio-kompatibilitu.

Klinické prípady dr. Lorenzo Vanini



Priame výplne s funkciou dentínu a skloviny HRi Bio Function

Enamel Plus HRi Bio Function Complete Kit

Obj. kód: CHR12

Kompletný set Bio Function, ktorý obsahuje 12 striekačiek á 5 g.

Obsah setu:

- 9x dentín Bio Function: BD0, BD0,5, BD1 (A1), BD2 (A2), BD3 (A3), BD3,5 (A3,5), BD4 (A4), BD5, BD6
- 3x sklovina Bio Function - BF1, BF2, BF3
- Stojanček

Na objednávku.

884 €



195 €



Enamel Plus HRi Bio Function základný set

Obj. kód: CHR6BFD

Zoznámte sa kvalitou kompozitu Bio Function v základom sete.

Set obsahuje 6 striekačiek á 2,5 g:

- 4 dentíny Bio Function: BD1, BD2, BD3, BD4
- 2 skloviny Bio Function: BF2, BF3
- Stojanček

Na objednávku.

Kit Enamel Plus HRi Bio Function

Obj. kód: CHRBIOK2

Spoznajte **kompletný sortiment BIO** v tomto SETE.

Set obsahuje:

195 €

- 1 Ena Bond - 5 ml
- 1 HRi Flow UD3 - 2 g
- 1 Sklovina Bio Function: BF2 - 2,5 g
- 1 Dentín Bio Function: BD3 - 2,5 g
- 1 Ena Soft - 2,5 g
- 1 Ena Soft Flow - 1 g
- 1 Sealant - 2 g
- 2 Impregnované kefky - Shiny41 + Shiny42
- 1 Diamantová brusná špička - Shiny15
- 1 Jemný filcový kotúč - ShinySF



Na objednávku.



Na objednávku.

Enamel Bianco kit

90 €

Obj. kód: CHR4B

Balenie obsahuje:

- 1x univerzálny dentín enamel Plus Hri-UD0 - veľmi jasná, na vybielené zuby, 2,5 g striekačka
- 1x univerzálna sklovina, enamel Plus Hri-UE3 - vysoký jas, detské alebo bielené zuby, 2,5 g striekačka
- 1x IWS, stredne intenzívna biela-intenzívne biele škvrny, 2,5 g striekačka
- 1x OBN, Opalescentná modrá, 2,5 g striekačka

ENAMEL PLUS HRi je prvý a jedinečný kompozitný materiál s rovnakým indexom lomu svetla ako prirodzená zubná sklovina. Estetické riešenie pre Vaše rekonštrukcie.



Na objednávku.

PedodonticSet

98 €

Obj. kód: CHR4FBF

Štartovací set pre použitie v pedostomatológii. Najjasnejší typ skloviny Bio Function a najsvetlejšie dentíny. Zdarma k setu aj pečatidlo tiež v kvalite Bio = neobsahuje BisGMA.

V jednotlivých materiáloch NIE SÚ uvoľňované ŽIADNE toxické látky. Vysoko stabilná živcová matrica neobsahuje Bis-GMA a iné voľné nanočastice v práškoch tvorených oderom, ktoré by mohli byť absorbované do organizmu. Neobsahujú organickú zlúčeninu Bis-GMA, ktorá v ľudskom tele vykazuje estrogénne charakteristiky, čo môže viesť k zdravotným problémom.



Enamel Plus HRi

Enamel Plus HRi je svetlom tuhnúci radioopálny kompozit. Je taktiež určený pre nepriame a priame rekonštrukcie vo frontálnom a distálnom úseku na inleye, onleye, fazety, implantáty a kombinácie týchto spôsobov. Jediná sklovina, ktorá spája mechanické a funkčné charakteristiky identické s vlastnosťami zlata a podobné prirodzenej sklovine.

Enamel Plus HRi univerzálna sklovina

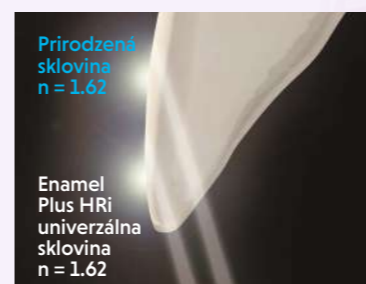

Prírodná sklovina n = 1.62

Enamel Plus HRi univerzálna sklovina n = 1.62

Z dôvodu unikátnych vlastností sa sklovina nanáša odlišným spôsobom ako pri bežných sklovinách. Sklovinné odtiene UE sa nanášajú v podobnej vrstve ako je prirodzená sklovina, niekedy aj tenšie a okraje nie sú viditeľné.

Pri použití univerzálnej skloviny Enamel Plus HRi okraje nie sú viditeľné pri rovnakej hrúbke ako prirodzená sklovina.

Farebná škála:

	jas	zuby	translucencia	svietivosť
UE1	nízky jas	staršie alebo opotrebované	vysoká	nízka
UE2	stredný jas	prirodzené dospelé	stredná	stredná
UE3	vysoký jas	detské alebo bielené	nízka	vysoká

K napodobeniu bielych intenzívnych charakteristik sa používajú **intenzívne biele farby:**

IM /Intensive Milky/	intenzívna mliečna	teplá opálna biela
IW /Intensive White/	intenzívna biela	studená translucenčná biela
IWS /Intensive White Spot/	intenzívne biele škvrny	stredne intenzívna biela

Tieto efekty sa prekryjú 0,3 - 0,5 mm vrstvou univerzálnej skloviny UE (prípadne tenšia vrstva pre umocnenie intenzity farieb). Pozorným zhodnotením vedľajších prirodzených zubov je možné prostredníctvom novej univerzálnej skloviny úplne napodobniť tieto prirodzené skloviny v závislosti od veku pacienta.

Enamel Plus HRi dentín

Moderný kompozitný systém obsahuje dentíny o fluorescencii kalibrované podľa prirodzeného zuba. Priemerné chroma (zafarbenie) prirodzených zubov (centrálne a laterálne rezáky, špicáky) je na úrovni 580 nm.

Aj z týchto dôvodov bol vyvinutý univerzálny dentín (UD), ktorý má veľmi blízko k chromaticite prirodzeného zuba.

Pri komplexných rekonštrukciách sa konečný efekt docieli zvolením základnej farby a následne nanášaním dvoch tmavších odtieňov (preto existujú odtiene UD5 a UD6). Vo väčšine prípadov sa však používa len jeden odtieň dentínu, lebo okraje sú neviditeľné z dôvodu použitia univerzálnej skloviny.

Farebná škála:

- UD0 - veľmi jasná, na vybielené zuby
- UD0,5 - veľmi jasná, na vybielené zuby
- UD1 - jasná, zmodifikovaná A1
- UD2 - univerzálna, zmodifikovaná A2
- UD3 - univerzálna
- UD3,5 - univerzálna
- UD4 - univerzálna, zmodifikovaná A4
- UD5 - tmavá
- UD6 - veľmi tmavá



1 100 €

Na objednávku.

Kompletný set Enamel Plus HRi - 15 striekačiek 5g

Obj. kód: CHR15

Set obsahuje 15 striekačiek (á 5 g):

- 9 dentínových farieb: UD0; UD0,5; UD1; UD2; UD3; UD3,5; UD4; UD5; UD6
- 3 univerzálne skloviny: UE1, UE2, UE3
- 3 intenzívne skloviny: IM, IW, IWS
- Stojanček
- DVD, chromatické tabuľky
- **O aktuálnom bonuse k setu sa informujte u svojho obchodného zástupcu.**

BONUS ako darček



900 €

Na objednávku.

Základný set Enamel Plus HRi

Obj. kód: CHR11

Set obsahuje 11 striekačiek (á 5 g):

- 7 dentínových farieb: UD0, UD1, UD2, UD3, UD4, UD5, UD6
- 3 univerzálne skloviny: UE1, UE2, UE3
- 1 intenzívnu sklovinu: IWS
- Stojanček
- DVD, chromatické tabuľky



190 €

Na objednávku.

Úvodný Enamel Plus HRi set

Obj. kód: CHR6B

Set obsahuje 6 striekačiek 2,5 g:

- 4 dentínové farby: UD1, UD2, UD3, UD4
- 2 univerzálne skloviny: UE1, UE2
- **Set obsahuje zdarma:**
- Plexi stojan
- DVD - 3D prezentácia a klinický prípad Dr.Vanini, chromatické tabuľky

Striekačka na tipsy

Obj. kód: COSMTS

16 €



Obsahuje agregované nanočastice, ktoré nemôžu preniknúť cez bunkovú membránu, na rozdiel od voľných nanočastíc, ktorých účinok na zdravie je stále predmetom výskumu.

Obsah balenia:

- 1x sklovina Bio Function BF3 s vysokým jasom 2,5 g
- 2x dentín Bio Function BD0 a BD1 2,5 g
- 1 Flow HRi UD1 2 g
- + zdarma k tomu aj EHFS - Sealant, pečatidlo



Enamel Plus HRI univerzálna sklovina

Obj. kód: CHREU

Obsah balenia: 5 g striekačka

Farby:

- UE1 – nízky jas, staršie alebo opotrebované zuby
- UE2 – stredný jas, prirodzené dospelé zuby
- UE3 – vysoký jas, detské alebo bielené zuby

Enamel Plus HRI Universal Enamel je prvý a jedinečný kompozitný materiál s rovnakým indexom lomu svetla ako prirodzená zubná sklovina. Estetické riešenie pre každý typ rekonštrukcie.

Enamel Plus Hri sklovinu i dentín je možné objednať v jednotlivých farbách i v tipsoch.

Obj. kód: CHRTUD - dentín HRI
CHRTEF - HRI funkčná sklovina
CHRTUE - HRI univerzálna

Obsah balenia:
tipsy 12x0,3 g

66 €

ENA FLOW Sealant "BIO"

Obj. kód: EHFS

Obsah balenia: 2 g

- svetlom tuhúce pečatidlo na fisúry a okraje kompozitných náhrad
- netoxický, NEOBSAHUJE BISFENOL-A a Bis-GMA
- fluorescencia pre lepšiu kontrolu pod UV svetlom
- dobrá odolnosť voči opotrebeniu.

Set Enamel Plus HRI Flow

Obj. kód: CHRIF

Set obsahuje:

- 7 striekačiek 2 g: UD1, UD2, UD3, UD3,5, UD4, UD5, UD6
- 25 ks čiernych kanýl s priemerom 1,2 mm
- plexi stojan

186 €

Intenzívne sklovinné farby HRI

Obj. kód: CHRIF

Obsah balenia: 5 g striekačka

Používajú sa pre ďalšiu charakterizáciu skloviny. Intenzívne biele skloviny musia byť vždy aplikované cez alebo do dentínového telesa a prekryté univerzálnou sklovinou.

Farby:

- IM – intenzívna mliečna (teplá opáľová biela) - Obj. kód: CHRIM
- IW – intenzívna biela (studená translucenčná biela) - Obj. kód: CHRIW
- IWS – intenzívne biele škvrny (stredne intenzívna biela) - Obj. kód: CHRIWS



Enamel Plus HRI funkčná sklovina

Obj. kód: CHREF

Obsah balenia: 5 g striekačka

Ideálne použitie do postranných úsekov priamou aj nepriamou technikou, zvlášť pre protetické práce. Jediná sklovina, ktorá spája mechanické a funkčné charakteristiky identické s vlastnosťami zlata a podobné prirodzenej sklovine.

Farby:

- EF1 – Jasnosť: nízka
- EF2 – Jasnosť: stredná
- EF3 – Jasnosť: vysoká



Enamel Plus HRI univerzálny dentín

Obj. kód: CHRUD

Obsah balenia: 5 g striekačka

Farby:

- UD0 – veľmi jasná, na vybielené zuby
- UD0,5 – veľmi jasná, na vybielené zuby
- UD1 – jasná, zmodifikovaná A1
- UD2 – univerzálna, zmodifikovaná A2
- UD3 – univerzálna
- UD3,5 – univerzálna
- UD4 – univerzálna, zmodifikovaná A4
- UD5 – tmavá
- UD6 – veľmi tmavá



Enamel Plus HRI Flow

Obj. kód: CHRFD

Materiál na použitie v distálnom úseku na priame aj nepriame rekonštrukcie a vo frontálnom úseku pre triedu V.

Obsah balenia: striekačka 2 g

- vysoko plnený (77% hmotnosti)
- väčšia viskozita, elasticita, radioopacita
- lepšie fyzikálne vlastnosti
- žiadne bublinky

- Dostupné varianty:
- UD0
 - UD0,5
 - UD1
 - UD2
 - UD3
 - UD3,5
 - UD4
 - UD5
 - UD6



Čierne aplikačné kanýly

Obj. kód: CHR25

Obsah balenia:

Priemer 1,2 mm.
25 ks /v balení.

12 €

Obj. kód: CHR25 -0,8

Obsah balenia:

priemer 0,8mm.
25 ks /v balení.

12 €



Enamel Plus HFO



65 €

Enamel Plus HFO generic enamel základná sklovina

Obj. kód: CHFGE

Farba:

- CHFGE1 – nízky jas, staršie alebo opotrebované zuby
- CHFGE2 – stredný jas, prirodzené dospelé zuby
- CHFGE3 – vysoký jas, detské alebo bielené zuby

Obsah balenia: 5 g striekačka

- Kompozitná rada Enamel Plus HFO predstavuje klasický kompozit na priame a nepriame rekonštrukcie v estetike stomatológie.
- Fluorescencia dentínu je kalibrovaná podľa prirodzeného zuba.

Opalescentné sklovinné farby HFO

Obsah balenia: 5 g striekačka

Farby: Opalescencia je viditeľná v incizálnej oblasti v rozličných tvaroch (mamelóny, rozdelený mamelón, hrebeň okienko, škrvna) a v rozličných odtieňoch. Opalescentné biele skloviny musia byť vždy aplikované cez alebo do dentínového telesa a prekryté univerzálnou sklovinou.

- OW – opalescentne biela - Obj. kód: CHFOW
- OG – opalescentne sivá - Obj. kód: CHFOG
- OA – opalescentne jantárová - Obj. kód: CHFOA
- OBN – opalescentne modrá - Obj. kód: CHFOBN

73 €



Enamel Plus HFO - Glass Connector

Obj. kód: COSHFOFGC

Obsah balenia: 1 g striekačka

Glass Connector je vysoko tekutý flow kompozit s vysokou elasticitou, ktorá umožňuje rozptyl svetla rovnakým spôsobom ako proteínová vrstva medzi dentínom a sklovinou ako v prirodzenom zube.

- Používa sa pri priamych i nepriamych rekonštrukciách (inlay, onlay, fazeta).
- Nanáša sa štetcom v tenkej vrstve medzi dentín a sklovinou.
- Zvyšuje rozptyl svetla a taktiež fluorescence dentínového jadra.
- Redukuje nežiadúci „sklenený efekt“.
- NEPOUŽÍVA sa s novou radou sklovín HRI.

36 €



Tender Pink

Ružový kompozit Tender Pink

je najinovativejší kompozitný systém pre reprodukciiu gingiválnych tkanív ako v ambulancii tak v laboratóriu. Dostupné sú 4 farebné odtiene: Pink Dark (tmavo ružová), Pink Light (svetlo ružová), Pink Orange (oranžová), Pink Transparent (transparentná). Pre viac chromatických variácií je možné použiť dofarbovacie odtiene modrej, bielej a červenej, ktoré je možné taktiež vzájomne miešať.

Tender pink Kit

Obj. kód: ETPKIT

Svetlom tuhúci ružový kompozit.

Obsah balenia:

- 4 Farby Tender Pink - Pink Orange, Pink Light, Pink Dark, Pink Transparent – 4 x 2,5 g
- Opákná pasta Tender Pink - 1 g
- Ena Tender Stain: červený, modrý, biely – 3 x 3 g

Jednotlivé časti setu je možné zakúpiť aj samostatne:

- Tender Pink Orange – Obsah balenia: 5 g, Obj. kód: ETP, Cena: 55 €
- Tender Pink Light – Obsah balenia: 5 g, Obj. kód: ETPL, Cena: 55 €
- Tender Pink Dark – Obsah balenia: 5 g, Obj. kód: ETPD, Cena: 55 €
- Tender Pink Transparent – Obsah balenia: 5 g, Obj. kód: ETPT, Cena: 55 €
- Opákná pasta / adhezívum obsahujúci primer na pokrytie – Obsah balenia: 3 g, Obj. kód: ETOP, Cena: 96 €
- Tender Pink Orange Flow – vysoko pevný flow kompozit, Obsah balenia: 2 g, Obj. kód: ETPF, Cena: 28 €



293 €

Enamel Plus StainKit

Obj. kód: COSSTAINKIT

Set obsahuje

6 striekačiek (á 2 g).

Farby: biela, modrá, hnedá, tmavo-hnedá, žltá, oranžová.

6 štetcov PLUS:

- 2x štetec M
- 2x štetec F
- 2x štetec C

198 €



Cement

Úvodný set Ena Cem HF

Obj. kód: CPCK 331 €

- Set obsahuje:
- 4x striekačka cementu Ena Cem HF (á 3 g) v dentínových farbách: UD1, UD2, UD3, UD4
 - ENA BOND (á 2 ml)
 - ENA BOND katalyzátor (á 2 ml)
 - etching gél 37% (á 2 ml)
 - intraorálne koncovky (biele)
 - self mixing koncovky (hnede).



Ena Cem HV

Obj. kód: CPCBD
Obsah balenia: 2 g.

Dostupné v troch fluorescenčných dentínových odtieňoch:

- BD1 (A1)
- BD2 (A2)
- BD3 (A3)

46 €



ENA CEM HV je svetlom tuhnúci tekutý kompozit s vysokou viskozitou, ktorý zvyšuje estetiku keramických a kompozitných faziet. Vysoká viskozita a fixotopia zaručujú dokonalú manipuláciu pre ľahkú aplikáciu a odstránenie prebytkov.

Výhody:

- vysoké fyzikálne vlastnosti
- jednoduchá aplikácia
- jednoduché odstránenie prebytkov
- kompletne biokompatibilný
- vysoko estetický

Multifunkčný duálny kompozitný cement Ena Cem HF

Obsah balenia: striekačka 8 g

Obj. kód:

- Farba UD1: CPCUD1
- Farba UD2: CPCUD2
- Farba UD3: CPCUD3
- Farba UD4: CPCUD4

102 €



Použitie k cementovaniu:

- koruniek a mostíkov
- čapov a rekonštrukcie pahýfov
- kompozitných a keramických faziet, inlejí a onlejí

Vlastnosti:

- vysoko naplnený (77% hmotnosti), nezanecháva bublinky
- fyzikálne vlastnosti zhodné s Enamel Plus HFO
- minimálna hrúbka <50 µm
- fluorescenčný a rádiopácky

Set Ena Cem Z Primer + Ena Cem Z

Obj. kód: CPCZK

Set obsahuje Ena Cem Z Primer (á 5 ml) pre zirkónové, alumíniové, kovové a sklokeramické náhrady a špeciálne vyvinutý samotuhnúci kompozitný cement Ena Cem Z (á 8 g), ktorý poskytuje spoľahlivú úroveň adhézie pre zirkón, keramiku s obsahom kovu a oxidu kovu, drahé kovy, sklokeramiku, implantologické abutmenty.

159 €

- Ena Cem Z Primer (á 5 ml) – Obj. kód: CPCZP, Cena: 75 €
- Ena Cem Z (á 8 ml) – Obj. kód: CPCZ, Cena: 102 €



Koncovky k Ena Cem HF

Intraorálne koncovky (biele, 25 ks) Obj. kód: CPCTIPL 13 €



Self mixing

– zmiešavacie (hnede, 50 ks) Obj. kód: CPCTIPN 36 €



Hnedé miešacie kanyly s ihlou (hnede, 50 ks) Obj. kód: CPCTIPS 78 €



Kov a keramika

Set TENDER REPAIR I.

Obj. kód: COSRIP1 238 €

Adhezívny systém na opravu keramiky a kovu – bez obsahu kyseliny.

Balenie obsahuje:

- Primer na kov a keramiku (á 2,5 ml), kód: ETBOND
- Číra pasta na adhéziu a pokrytie keramiky (á 3 g), kód: ETOCLEAR
- Opákná pasta 02 na adhéziu a pokrytie kovu (á 3 g) – kód: ETOL
- Aplikačný štetec s vlasom, typ Plus M – kód: COSPEN13

Set TENDER REPAIR II.

Obj. kód: COSRIP2

Tender na opravu keramiky obsahuje:

- Primer na kov a keramiku (á 2,5 ml) - kód: ETBOND
- Číra pasta 02 na adhéziu a pokrytie keramiky (á 3 g) – kód: ETOCLEAR
- Aplikačný štetec s vlasom, typ Plus M – kód: COSPEN13

176 €



ENA ETCH REPAIR

Obj. kód: COSM661 61 €

Adhezívny systém na opravu keramiky s obsahom 9,6% kyseliny hydrogenflourovodíkovej a silanu.

Set obsahuje:

- Kyselina hydrogenflourovodíková v géle 9,6% na opravu keramiky (á 3 ml)
- Silane (á 3 ml)

Jednotlivé produkty v sete je možné zakúpiť aj samostatne:

- Kyselina hydrogenflourovodíková v géle 9,6% na opravu keramiky (á 3 ml) Obj. kód: COSZ15, cena: 32 €
- Ena Etch Silane – primer na keramiku (á 3 ml) Obj. kód: COSZ25, cena: 25 €
- Ena Etch kanyly (25 ks/bal) Obj. kód: COSM3T, cena: 17 €



ENA POST

Dokonalá funkčnosť a estetika s použitím sklenených vlákien a kompozitného materiálu.

VÝHODY použitia ENA POST

- Estetika: fluorescenčná a dentínová farba.
- Funkčnosť: rovnaká elasticita dentínu.
- Dokonalá integrácia s prirodzeným zubom, cementom a výplňovými materiálmi.
- Jediné vlákno s vloženými silanizovými vláknami v tej istej sklovine výplňového materiálu (Enamel Plus HRI).
- Dokonalá silanizácia.
- Viditeľné iba na rtg snímkach.
- Farebné krúžky pre ľahkú identifikáciu.

Klinický prípad rekonštrukcie od Dr. Lorenza Vaniniho.

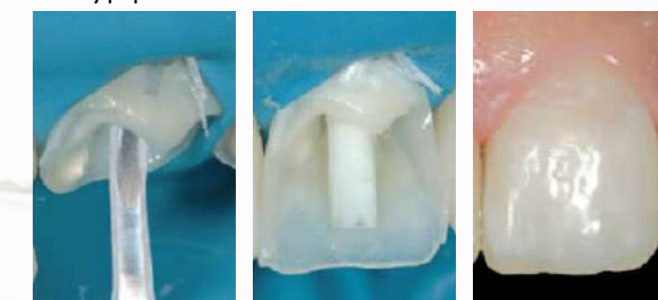

Čapy zo sklenených vlákien

Konicita 10 %. Balenie obsahuje 10 ks. 89 €

ESTETIKA:

- farba čapu je rovnaká ako dentín UD2 (A2)
- fluorescencia rovnaká ako u prirodzeného zuba

FUNKČNOSŤ:

- vynikajúce spojenie vlákna s kompozitom
- rovnaká elasticita akú má dentín

Obj. kód: CP1005 – biely krúžok - Ø 0,5–1,6 mm

Obj. kód: CP1007 – zelený krúžok - Ø 0,7–1,8 mm

Obj. kód: CP1009 – červený krúžok - Ø 0,9–2,0 mm

Obj. kód: CP1011 – modrý krúžok - Ø 1,1–2,2 mm

200 €
30 ks balenie

ENA POST 10% konicita jednej veľkosti (priemeru)

Čapy zo sklenených vlákien

Konicita 2 %. Balenie obsahuje 10 ks. 62 €

ESTETIKA:

- farba čapu je rovnaká ako dentín UD2 (A2)
- fluorescencia rovnaká ako u prirodzeného zuba

FUNKČNOSŤ:

- vynikajúce spojenie vlákna s kompozitom
- rovnaká elasticita akú má dentín

Obj. kód: CP0208 – biely krúžok - Ø 0,8–1,25 mm

Obj. kód: CP0210 – žltý krúžok - Ø 1,0–1,45 mm

Obj. kód: CP0212 – modrý krúžok - Ø 1,2–1,65 mm

Obj. kód: CP0214 – čierny krúžok - Ø 1,4–1,88 mm

Predvrtáčky k ENAPOST

Konicita 10 %. Balenie: 1 ks 19 €

Priemery:

Obj. kód: CPF1005 - Ø 0,5–1,6 mm

Obj. kód: CPF1007 - Ø 0,7–1,8 mm

Obj. kód: CPF1009 - Ø 0,9–2,0 mm

Obj. kód: CPF10011 - Ø 1,1–2,2 mm



Predvrtáčky k ENAPOST

Konicita 2 %. Balenie: 1 ks 19 €

Priemery:

Obj. kód: CPF0208 - Ø 0,8–1,25 mm

Obj. kód: CPF0210 - Ø 1,0–1,45 mm

Obj. kód: CPF0212 - Ø 1,2–1,65 mm

Obj. kód: CPF0214 - Ø 1,4–1,88 mm



Sety čapov zo sklenených vlákien ENAPOST

Obj. kód: CP1000

Konicita 10 % 260 €

Set obsahuje 20 čapov:

- 5 ks ENAPOST Ø 0,5–1,6 mm
- 5 ks ENAPOST Ø 0,7–1,8 mm
- 5 ks ENAPOST Ø 0,9–2,0 mm
- 5 ks ENAPOST Ø 1,1–2,2 mm
- + 4 predvrtáčky Enapost (1 ks pre každú veľkosť)

Sety čapov zo sklenených vlákien ENAPOST

Obj. kód: CP0200

Konicita 2 % 196 €

Set obsahuje 20 čapov:

- 5 ks ENAPOST Ø 0,8–1,25 mm
- 5 ks ENAPOST Ø 1,0–1,45 mm
- 5 ks ENAPOST Ø 1,2–1,65 mm
- 5 ks ENAPOST Ø 1,4–1,88 mm
- + 4 predvrtáčky Enapost (1 ks pre každú veľkosť)



TENDER FIBER ZERO – silanizované sklenené vlákna

Obj. kód: TF01 107 €

Polyetylénové vlákna, neimpregnované, pre ortodonciu. Dĺžka 17 m.



TENDER FIBER DUE – silanizované sklenené vlákna

Obj. kód: TF21 88 €

Obsah balenia: 1 ks Dĺžka 12 cm, priemer 1,3 mm (3.200 vláknien). Vydrží dlhodobé zaťaženie ako periodontálna dlahá. Jednoduchá aplikácia.

TENDER FIBER QUATRO – silanizované sklenené vlákna

Obj. kód: TF41 109 €

Obsah balenia: 1 ks Dĺžka 12 cm, priemer 1,7 mm (6.400 vláknien). Maximálne odolné a zároveň esteticky a ekonomicky výhodné vlákna vhodné pre výstupy v protetike, kompozitné alebo akrylátové mostíky na inlay a protetické riešenie implantátov.

Enamel Plus Temp

Materiál pre dočasné korunky a mostíky.

Enamel Plus Temp predstavuje systém stainov na zhotovenie provizórnych náhrad ako pri použití v laboratóriu tak priamou technikou. Opacita dentínového jadra a translucencia skloviny vytvoreného provizória v spojitosti s dokonalo leštiťelnosťou vytvára obraz dokonale prirodzeného zuba.

Enamel Plus Temp Colour System

Dofarbovací systém pri použití ako v laboratóriu, tak i v ambulancii. Prášky a svetlom tuhúca tekutina pre rýchle napodobenie charakteristík pri provizórnych náhradách.

Set Stain Temp Colour System

Obj. kód: TEMPS1N

Obsah balenia:

3 g intenzívne farebné odtiene A, AS, B, sunrise, sky, cloud, sunset, svetlom tuhúca tekutina 10 ml, lak na leštenie 10 ml, primer na lak 10 ml.

380 €



Jednotlivé produkty je možné zakúpiť aj samostatne:

Obj. kód: TEMPS21 – Lak na leštenie UVA 10 ml – Cena: 41 €

Obj. kód: TEMPS22 – Primer na lak 10 ml – Cena: 30 €

Obj. kód: TEMPS11 – Intenzívny dentínový odtieň A - light (UD2-UD3) 3 g – Cena: 41 €

Obj. kód: TEMPS12 – Intenzívny dentínový odtieň AS - tmavý (UD3,5-UD4) 3 g – Cena: 41 €

Obj. kód: TEMPS13 – Intenzívny dentínový odtieň B (UD5) 3 g – Cena: 41 €

Obj. kód: TEMPS15 – Intenzívny odtieň sky 3 g – Cena: 41 €

Obj. kód: TEMPS16 – Intenzívny odtieň sunrise 3 g – Cena: 41 €

Obj. kód: TEMPS17 – Intenzívny odtieň cloud 3 g – Cena: 41 €

Obj. kód: TEMPS18 – Intenzívny odtieň sunset 3 g – Cena: 41 €

Obj. kód: TEMPLC – Enamel Plus Temp tekutina (svetlom polymerizujúca pre opalescenciu a charakterizáciu) 10 ml – Cena: 19 €

Výhody použitia:

- Intenzívne dentínové odtiene A svetlé (UD2-UD3) a AS tmavé (UD3,5-UD4), B (UD5) na vytvorenie charakteristík v cervikálnych a dentínových oblastiach provizórnych náhrad.
- Intenzívne odtiene sunrise a sunset pre charakterizáciu provizórií, sky pre sklovinu a cloud pre mamelony.
- Svetlom tuhúca tekutina na miešanie odtieňov.
- Ľahko tvrdnúcí lak na leštenie a sealing s primerom.

MOCK UP KIT – Set pre dočasné fazety
Transparentný silikón pre ambulantné použitie.

Obj. kód: TEMPSMU

Dočasné riešenie **LEN ZA 5 MINÚT:**

- odtlačok so silikónom a vyčistenie lyžice 45 sekúnd
- nastavenie odtlačku 1 min. 30 s príprava fazety
- aplikácia Flow HRi 30 sekúnd.
- vytvrzovanie 60 sekúnd.
- konečné vytvrdenie pomocou Ena Seal 60 sekúnd

Obsah setu:

- Temp Silic transparentná silikónová hmota (2x 50 ml)
- Zmiešavacie kanyly (8 ks)
- Priesvitné lyžice pre frontálny úsek (2 ks)
- Priesvitné lyžice pre hornú časť (2 ks)
- Priesvitné lyžice pre dolnú časť (2 ks)
- Flow HRi UD0,5 (á 2 g)
- Flow HRi UD2 (á 2 g)
- Flow HRi UD3 (á 2 g)
- Ena Seal (á 2 ml)

Možnosť zakúpenia aj jednotlivých produktov zo setu.

207 €

Transparentný silikón pre stent 55 shore (á 50ml)

Obj. kód: TEMPSMT

Pracovná doba 5 minút, doba tvrdnutia 20 min.

33 €

Silikón pre stent a kyvetu

Obj. kód: TEMPSMR3

Silikón pre stent a kyvetu, 90 shore. Pasta A biela + pasta B modrá (á 1,5 kg)

130 €

Zmiešavacie kanyly pre silikón

Obj. kód: TDPUN25

Obsah balenia: 25 ks.

29 €



Ena Soft HRi

Obj. kód: EHTS2

Obsah balenia: striekačka 5 g

Svetlom tuhúca kompozit pre dočasné výplne. Vhodný na inleje, onleje aj pre dlhodobejšie výplne. Po celú dobu zachováva prirodzený tvar zuba. Je nelepavý, ľahko sa odstraňuje – vcelku (aj z implantátov).

35 €



Ena Soft HRi Flow Colour Dentín

Obj. kód: EHTSF

Obsah balenia: striekačka 3 g

Svetlom tuhúca flow kompozit pre dočasné výplne. Nepoužíva sa pri implantátoch. Neobsahuje Bis-GMA, co-monoméry, ani voľné nanočastice.

35 €

NOVINKA



78 €

ENA-BOND BONDING

Obj. kód: COSM300A

Objem: 5 ml
Svetlom tuhúca jednozložková silná, dentínovo sklovinná väzbový systém obsahujúci primer a adhezívum.

Vhodný pre silnú väzbu kompozitov, kompomérov a kovov ku sklovine a dentínu a ušľachtilym a neušľachtilym kovom

Zabezpečí dlhotrvajúcu väzbu a dobrú biokompatibilitu. Služi rovnako ako primer pre adhezívne upevnenie nepriamych výplní, t.j. keramických, kovových a kompozitných inlejí, onlejí, faziét, koruniiek mostíkov s chemicky alebo duálne tuhúcim kompozitným cementom. V takomto prípade zmiešame jedna k jednej ENA-BOND BONDING a ENA-BOND KATALYZÁTOR.

84 €

ENA-BOND KATALYZÁTOR

Obj. kód: COSM300D

Objem: 5 ml
Duálny pri zmiešaní s ENA-BOND bondingom.

51 €

ENA-SEAL

Obj. kód: COSZ10

Objem: 5 ml
Viskózna, bezfarebná, svetlom polymerizujúca kompozitná živica. Uľahčuje modeláciu kompozitu.

64 €

ENA-ETCH (etching gél)

Obj. kód: COSM101B

Objem: 25 ml + 2 x 2 ml
Leptací gél, 37% kyselina fosforečná.

43 €



69 €

ENA BOND (self etching)

Samoleptacie adhezívum, ktoré zabezpečí nadpriemerne dlhotrvajúcu väzbu (s dentínom 24 Mpa, s neleptanou sklovinou 17 Mpa, s leptanou sklovinou 20 Mpa). Špeciálne zloženie na báze vody.

ENA BOND SE Primer – Obj. kód: CFOTP

ENA BOND SE svetlom tuhúca živica – Obj. kód: CFOTS
Možnosť zakúpenia oboch produktov spolu, Obj. kód: CFOT

98 €

Set ENA BOND I

Obj. kód: COSM300

Bondovací systém dentín – sklovina.

Set obsahuje:

- ENA BOND (jednozložkový univerzálny bonding) 5 ml
- ENA ETCH (etching gél, 37% kys. fosforečná) 2 ml
- aplikátor medium, modré (10 ks)
- aplikátor small, slonová kosť (10 ks)
- mištičky (3 ks)
- kanyly (3 ks)

92 €



121 €

Set ENA BOND SE

Kód: CFOTK

Samoleptacie adhezívum, ktoré zabezpečí nadpriemerne dlhotrvajúcu väzbu (s dentínom 24 Mpa, s neleptanou sklovinou 17 Mpa, s leptanou sklovinou 20 Mpa).

Set obsahuje:

- ENA BOND SE Primer (á 5 ml)
- ENA BOND SE svetlom tuhúca živica (á 5 ml)
- ENA-ETCH kyselina fosforečná, 37% (á 2 ml)

Set ENA BOND II

Obj. kód: COSM300K

Bondovací systém dentín – sklovina.

Set obsahuje:

- ENA BOND (jednozložkový univerzálny bonding) 5 ml
- ENA SEAL (kompozitné pečatidlo) 5 ml
- ENA ETCH (etching gél, 37% kys. fosforečná) 2 ml
- aplikátor medium, modré (10 ks)
- aplikátor small, slonová kosť (10 ks)
- mištičky (3 ks)
- kanyly (3 ks)

135 €





Enamel Plus Shiny: REFILLY, DISKY a PÁSKY

Č.	Obj. Kód	Popis	Cena
1.	COSSHINYA	Diamantová pasta A – 3 mikróny, 2 g	55 €
2.	COSSHINYB	Diamantová pasta B – 1 mikrón, 2 g	55 €
3.	COSSHINYC	Alumínium-oxidová pasta C, 35 g	55 €
4.	COSSHINYG	Air block – glycerín, 2 g	48 €
5.	COSSHINYG10	Air block – glycerín, 10 g	82 €
6.	COSSHINYS	Štetce z kozích chĺpkov (použitie pri leštení pastou A a B), 12 ks	22 €
7.	COSSHINYF	Filcové kotúče, 30 ks/bal. (použitie pri dolešťovaní pastou C)	17 €
8.	COSSHINY6	Mandrelky na filcové kotúče, 6 ks/bal.	17 €
9.	COSSHINYFM	Mandrel na brúsne disky	12 €
10.	COSSHINYFD	Filcové disky (modré), 100 ks/bal.	60 €
11.	COSSHINYDX	Jemné disky (modré), 100 ks/bal.	49 €
12.	COSSHINYDM	Medium disky (zelené) 100 ks/bal.	49 €
13.	COSSHINY1	Rúčka na kefky – 1 ks	3 €
14.	COSSHINY50	Náhradné kefky – 50 ks	13 €
15.	COSSHINY25	Koncovky Ø 0,9 mm na Glycerín a Flow – 25 ks	18 €
16.	CSS	Kotúče z kozích chlupov Mini, do postranného úseku	22 €

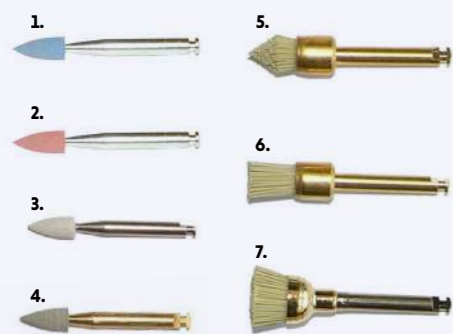

ENAMEL PLUS SHINY – ŠPIČKY a KEFKY:

Gumové leštiace špičky:

1. COSSHINY13 – Gumové leštiace špičky (bledomodré), 12 ks/bal., cena: 57 €
2. COSSHINY33 – Gumové leštiace špičky (hnedé), 12 ks/bal., cena: 44 €
3. CS014 – Diamantové jemné leštiace gumové špičky biele, 6 ks/bal., cena: 36 €
4. CS015 – Diamantové jemné leštiace gumové špičky šedé, 3 ks/bal., cena: 36 €

Impregnované gumové leštiace kefky do distálneho úseku:

5. CS041 – Impregnované leštiace kefky, tvar špičky, 6 ks/bal., cena: 36 €
6. CS042 – Impregnované leštiace kefky, plné, 6 ks/bal., cena: 36 €
7. CS043 – Impregnované leštiace kefky, tvar „O“, 6 ks/bal., cena: 36 €

Kompletný set COSSHINYKIT

415 €

Obj. kód: COSSHINYKIT

Kompletný leštiaci set Enamel Plus Shiny obsahuje všetky potrebné pasty, brúsne a leštiace príslušenstvo.

Set obsahuje:

- diamantová pasta A, 3 mikróny (á 2 g)
- diamantová pasta B, 1 mikrón (á 2 g)
- alumínium-oxidová pasta C (á 35 g)
- 7 kompúl glycerínu (á 0,5 g)
- 5 ks plstenný kotúč - filcový
- 3 ks leštiace kotúče z kozích chĺpkov
- 20 ks pásky rôznych veľkostí a hrúbky
- 10 ks disky fine, 10 ks disky medium
- 2 ks mandrel na filc
- 3 ks gumové frézy
- 1 ks lak SHINY L
- 10 ks koncovky na štetčky a striekačky
- 1 ks násadka na štetčky
- 4 ks diamantové vrtáčky FG.

DIAMANTOVÉ PÁSKY

- CS050-2R – Diamantové prúžky 12 mm x 2 mm, jemné, červené 28 €
- CS050-2Y – Diamantové prúžky 12 mm x 2 mm, extra jemné, žlté 28 €
- CS050-4R – Diamantové prúžky 12 mm x 4 mm, jemné, červené 35 €
- CS050-4Y – Diamantové prúžky 12 mm x 4 mm, extra jemné, žlté 35 €

Úvodný set COSSHINY +G

189 €

Obj. kód: COSSHINY+G

Úvodný leštiaci set obsahuje:

- diamantová pasta A, 3 mikróny (á 2 g)
- diamantová pasta B, 1 mikrón (á 2 g)
- alumínium-oxidová pasta C (á 35 g)
- 2 ks kompula glycerínu (á 0,5 g)
- 5 ks plstenný kotúč - filcový
- 3 ks leštiace kotúče z kozích chlupov
- 1 ks mandrel na filc
- 5 ks disky fine (modré)

Redukovaný set COSSHINY-Y+G

70 €

Obj. kód: COSSHINY-Y+G

Set obsahuje:

- diamantová pasta A, 3 mikróny (á 0,5 g)
- diamantová pasta B, 1 mikrón (á 0,5 g)
- alumínium-oxidová pasta C (á 4 g)
- 1 ks kompula glycerínu (á 0,5 g)
- 1 ks plstenný kotúč - filcový
- 2 ks leštiace kotúče z kozích chlupov
- 1 ks mandrel na filc
- 1 ks modrá leštiaca gumička

Artikulačný papier Bausch 200 µ

200 mikrónov tenký artikulačný papier s progresívnym farebným tónovaním - označuje rôzne sily zhryzu pomocou tónovaného zafarbenia (slabší zhryz bude svetlý, silný zhryz bude tmavý). Lekár získa presný reliéf rozloženia sily zhryzu. Kontakty sú okamžite viditeľné a môžu byť opracované. Len Bausch 200 µ artikulačný papier s progresívnym tónovaním môže odhaliť zhryzové interferencie. Po lokalizovaní chybných kontaktných bodov by ste mali použiť tenšie produkty na artikuláciu.



Dostupné varianty:

Plastový dispenser, modrý, 300 prúžkov	BK 01	22 €
Plastový dispenser, červený, 300 prúžkov	BK 02	22 €
Podkova, modrý, 50 ks	BK 03	16 €
Podkova, červený, 50 ks	BK 04	16 €
Trhací blok, modrý, 300 prúžkov	BK 05	22 €

Artikulačný papier Bausch Progress 100 µ

100 mikrónový artikulačný papier s progresívnym farebným tónovaním.

Dostupné varianty:

Plastový dispenser, modrý, 300 prúžkov	BK 51	22 €
Plastový dispenser, červený, 300 prúžkov	BK 52	22 €
Podkova, modrý, 50 ks	BK 53	20 €
Podkova, červený, 50 ks	BK 54	20 €



Artikulačný papier Bausch Arti-Check® MICRO- THIN 40 µ

40 mikrónov tenký artikulačný papier Bausch, odolný voči roztrhaniu, je obojstranne potiahnutý farbivom. Špeciálny pofah z veľkého množstva mikrokapsulí a tenká hrúbka umožňuje extra presné zázorzenie všetkých okluzálnych kontaktov a interferencií na všetkých druhoch povrchu. Je možné niekoľkonásobné skúšanie, pretože farba sa regeneruje.

Dostupné varianty:

Trhací blok, modrý, 200 ks	BK 09	17 €
Trhací blok, červený, 200 ks	BK 10	17 €
Trhací blok modro/červený, 200 prúžkov	BK 80	17 €
Podkova, modro/červená, 150 ks	BK 81	30 €

Pinzety



ARTI-FOL pinzeta

Obj. kód: BK132
Rovná, s pozdĺžnou drážkou.



Pinzeta na Artikulačné papiere

Obj. kód: BK142
Rovná, „Miller-Forceps“.



Bausch ARTI-FOL pinzeta

Obj. kód: BK145
Na aproximálne plochy.



Arti-Spray® 20 €

Obsah balenia: 75 ml
Dostupné varianty:
Červený – **Obj. kód: BK 286**
Modrý – **Obj. kód: BK 287**
Zelený – **Obj. kód: BK 288**

Univerzálny farebný indikátor na otestovanie okluzálnych kontaktných bodov a na presné prispôsobenie korúnok a mostíkov. Umožňuje ľahkú manipuláciu, pričom zanecháva tenký farebný film, ktorý je možné ľahko odstrániť vodou bez akýchkoľvek zvyškov. Aplikuje sa vo vzdialenosti 3-5 cm na okluzálny povrch alebo vnútri mostíka alebo korunky. Pri skúšaní oklúzie alebo testovaní nasadenia mostíku či korunky budú všetky kontaktné body ihneď viditeľné. Arti-Spray® obsahuje fyziologicky bezpečné zložky a je naplnený ekologicky neutrálnymi látkami.

Arti-BruX Occlusions-Prufack
Obj. kód: BK 89

Dlhodobý tekutý farebný indikátor na kontrolu povrchov pri záchovných a protetických výplniach.

Set obsahuje: Arti-BruX® Occlusal Indicator Paint -15ml, jednorazové Dappen Dish - 10ks, Multi-Hold pre Magic - Brush™, Master-Brush-40ks, leštiaca kefka-1ks.



55 €



Artikulačná fólia - ARTI - FOL® Metallic Ultra Thin 12 µ - obojstranná

Obj. kód: BK 28 19 €

Obsah balenia: 22 mm x 20m, čierno/červená, obojstranná
Dostupné tiež balenie Refill Box: **Obj. kód: BK 1028** 14 €

Artikulačná fólia s výrazne vylepšenými funkciami vyrobená z kovovej polyesterovej fólie hrubej 12mikrónov. Film má vynikajúci farebný prenos, je antistatický a možno ho ľahko použiť aj bez pinzety. Vysoké miesta možno ľahko zistiť hlavne na keramických alebo vysoko leštených kovových povrchoch. Je ideálna pre kontrolu aproximálnych kontaktných miest pri zhotovení zubných mostíkov a korúnok.

OccluSense® Buducnosť kontroly oklúzie - OccluSense od spoločnosti BAUSCH.
Obj. kód: BK 5000

OccluSense® predstavuje bezdrôtové zariadenie, ktoré využíva lokálnu bezdrôtovú sieť na prenos zaznamenaných údajov do aplikácie OccluSense®-iPad. Používajte OccluSense® rovnako ako tradičné okluzálne materiály. Tlak statickej i dynamickej oklúzie môže byť však zaznamenaný a následne uložený do aplikácie OccluSense®iPad-App. OccluSense® 60 µm Zobrazuje percentuálne rozloženie žuvacieho tlaku. Vhodné použitie napr. pri terapii dlahou, pri proteticko implantačných ošetrovaniach, veľkých rekonštrukciách, a tiež fyzioterapeutických procedúrach.

Obsah balenia OccluSense® Setu: Zariadenie OccluSense®, nabíjačka, 1 balenie s 25 ks OccluSense®Senzorov BK 5025, OccluSense®Testsensor, 3 ks nabíjateľných batérií AAA, skrutkovač IP6 Torx a manuál. OccluSense®Set v modrom kufríku REF BK 5000.



1 650 €



16 €

Artikulačná fólia - ARTI - FOL® Metallic Ultra Thin 12 µ – jednostranná

Obsah balenia: 22 mm x 20m
Dostupné varianty:
Čierna – **Obj. kód: BK 30**
Červená – **Obj. kód: BK 31**
Zelená – **Obj. kód: BK 32**
Modrá – **Obj. kód: BK 33**

AFR Mini-Reg
Obj. kód: AFR 100

- Obsah balenia:** 5 ks
- Okamžitá viditeľnosť pohybu čeluste (záznam gotického oblúka).
 - Pre pacienta komfortná registrácia skusu.
 - Individuálne balenie v hygienickom obale vrátane označenia pre jednotlivých pacientov.
 - Vyrobené z netoxického (polypropylénového) materiálu.
 - Priama aplikácia do úst pacienta s bežnými stomatologickými materiálmi.

71€

Anterior JIG s funkciou registrácie

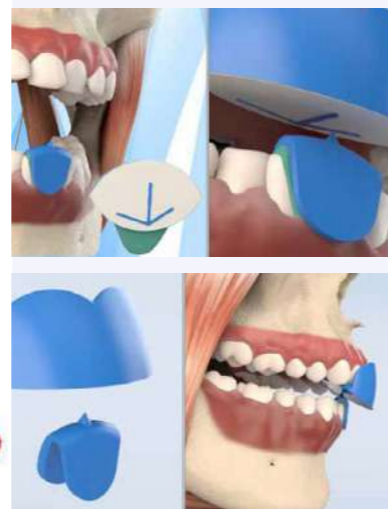

Označenie vrtáčika
Príklad kódu: 801.314.001.524.012

Farebné označenia

FARBA	ZRNITOSŤ	ISO
● čierna	151-312 µm	544
● zelená	107-181 µm	534
● modrá	64-126 µm	524
● červená	27-76 µm	514
● žltá	10-36 µm	504
● biela	4-14 µm	494

801.	314.	001.	524.	012.
Diamant	FG Úchyt Turbína	Typ vrtáčika 001=801	Zrnitosť modrá	Priemer v mm

Typ úchyty

TYP	↔	ISO	TYP	↔	ISO
RA	22 mm	204	FG SHORT	16 mm	313
RAL	26 mm	205	FG	19 mm	314
RA XL	34 mm	206	FG L	21 mm	315
			FG XL	25 mm	316

Diamantové vrtáčky

Ceny: 3,20 € 4,10 € 7,70 € **Balenie**



FIG	ÚCHYT	ISO	Ø															
801	FG	806 314 001 524 ...	007	008	009	010	012	014	016	018	021	023	025	027	029	033	035	042
801SG	FG	806 314 001 544 ...						014	016	018	021	023	025		029			
801G	FG	806 314 001 534 ...			009	010	012	014	016	018	021	023	025	027	029			
801F	FG	806 314 001 514 ...	007	008		010	012	014	016	018	021	023	025		029	033		
801EF	FG	806 314 001 504 ...					012	014	016	018	021	023	025		029			
801	FG short	806 313 001 524 ...			009	010	012	014	016									
801	FG XL	806 316 001 524 ...				010	012	014	016	018			023					
801SG	FG XL	806 316 001 544 ...						014	016	018			023					
801G	FG XL	806 316 001 534 ...						014	016	018			023					
801	RA	806 204 001 524 ...		008	009	010	012	014	016	018	021	023		027		033		
801G	RA	806 204 001 534 ...						014	016									
801F	RA	806 204 001 514 ...							016	018		023				033		
801EF	RA	806 204 001 504 ...								018		023						
			5	5	5	5	5	5	5	5	5	5	5	5	5	2	2	2



FIG	ÚCHYT	ISO	Ø			
801L	FG	806 314 697 524 ...	010	012	014	016
801LG	FG	806 314 697 534 ...	010	012	014	016
			5	5	5	5



FIG	ÚCHYT	ISO	Ø							
805	FG	806 314 012 524 ...	009	010	012	014	016	018	021	
805SG	FG	806 314 012 544 ...				014	016			
805G	FG	806 314 012 534 ...		010	012	014	016	018		
805F	FG	806 314 012 514 ...		010						
805	FG short	806 313 012 524 ...			012					
805	RA	806 204 012 524 ...			012		016			
805G	RA	806 204 012 534 ...			012	014	016			
		L mm	0,9	1,0	1,5	1,5	1,5	2,3	2,3	
			5	5	5	5	5	5	5	

Ceny: 3,20 € 4,10 € 7,70 €



FIG	ÚCHYT	ISO	Ø					
806	FG	806 314 019 524 ...	009	010	012	014	016	018
806G	FG	806 314 019 534 ...		010	012	014	016	
L mm			2,5	2,5	3,0	3,0	3,0	3,0
			5	5	5	5	5	5



FIG	ÚCHYT	ISO	Ø			
807	FG	806 314 225 524 ...	012	014	016	018
807G	FG	806 314 225 534 ...		014	016	018
L mm			3,5	3,5	4,0	5,0
			5	5	5	5



FIG	ÚCHYT	ISO	Ø	
815	FG	806 314 042 524 ...	018	023
815G	FG	806 314 042 524 ...		023
L mm			0,5	0,6
			5	5



FIG	ÚCHYT	ISO	Ø			
830	FG	806 314 257 524 ...	016	018	021	023
830SG	FG	806 314 257 544 ...	016	018		023
830G	FG	806 314 257 534 ...	016	018		023
830F	FG	806 314 257 514 ...	016	018	021	023
830EF	FG	806 314 257 504 ...	016	018	021	023
830UF	FG	806 314 257 494 ...	016			
830F	RA	806 204 257 514 ...				023
830EF	RA	806 204 257 504 ...				023
L mm			4,5	5,5	5,0	5,0
			5	5	5	5



FIG	ÚCHYT	ISO	Ø	
831	FG	806 314 254 524 ...	016	018
831SG	FG	806 314 254 544 ...	016	018
831G	FG	806 314 254 534 ...	016	018
831F	FG	806 314 254 514 ...	016	018
831EF	FG	806 314 254 504 ...	016	018
L mm			3,5	3,5
			5	5



FIG	ÚCHYT	ISO	Ø							
835	FG	806 314 108 524 ...	007	008	009	010	012	014	016	018
835SG	FG	806 314 108 544 ...				010	012			
835G	FG	806 314 108 534 ...		008	009	010	012	014	016	018
835F	FG	806 314 108 514 ...						014		
835	RA	806 204 108 524 ...		008		010	012			
L mm			3,0	3,0	3,0	3,5	3,5	3,5	3,5	3,5
			5	5	5	5	5	5	5	5



FIG	ÚCHYT	ISO	Ø			
837L	FG	806 314 111 524 ...	010	012	014	016
837LSG	FG	806 314 111 544 ...		012	014	016
837LG	FG	806 314 111 534 ...		012	014	016
837LF	FG	806 314 111 514 ...		012	014	016
L mm			8,0	8,0	8,0	8,0
			5	5	5	5



FIG	ÚCHYT	ISO	Ø				
838	FG	806 314 138 524 ...	008	009	010	012	014
838G	FG	806 314 138 534 ...			010	012	014
838F	FG	806 314 138 514 ...				012	
L mm			4,0	4,0	4,0	4,0	4,0
			5	5	5	5	5

Tvrdokovové vrtáčky

Ceny: 3,50 € 4,10 € Balenie

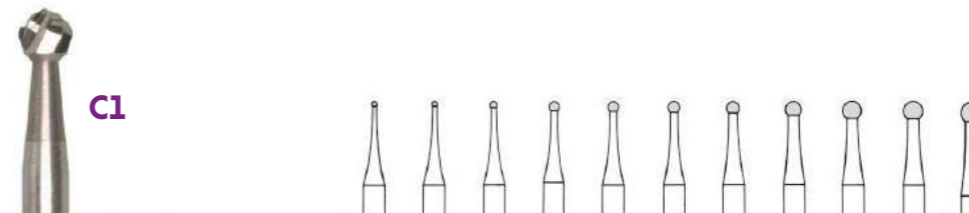

FIG	ÚCHYT	ISO	Ø										
C1	FG	500 314 001 001 ...	005	006	008	010	012	014	016	018	021	023	
C1	FG XL	500 316 001 001 ...				010	012	014	016	018		023	
C1	RA	500 204 001 001 ...	005	006	008	010	012	014	016	018	021	023	027
L mm			5	5	5	5	5	5	5	5	5	5	

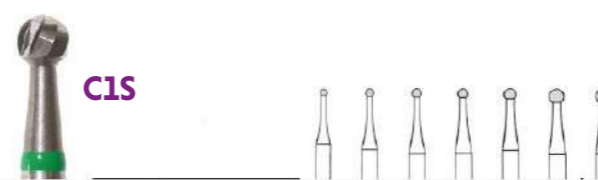

FIG	ÚCHYT	ISO	Ø						
C1S	FG	500 314 001 003 ...	010	012	014	016	018	021	
C1S	RA	500 204 001 003 ...	010	012	014	016	018	021	023
C1S	RAL	500 205 001 003 ...	010	014	018		023		
L mm			5	5	5	5	5	5	



FIG	ÚCHYT	ISO	Ø						
CQ1	FG	500 314 001 002 ...	010	012	014	016	018	021	
CQ1	RA	500 204 001 002 ...	010	012	014	016	018	021	023
L mm			5	5	5	5	5	5	



FIG	ÚCHYT	ISO	Ø			
CQ1L	RA	500 204 697 003 ...	012	014	016	018
L mm			5	5	5	5

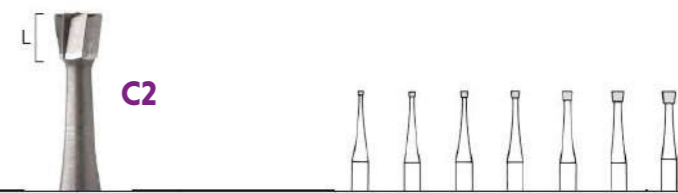

FIG	ÚCHYT	ISO	Ø						
C2	FG	500 314 010 001 ...	006	008	010	012	014	016	018
C2	RA	500 204 010 001 ...			010	012	014	016	
L mm			0,6	0,8	1,0	1,2	1,4	1,5	1,8
			5	5	5	5	5	5	5



FIG	ÚCHYT	ISO	Ø			
C21	FG	500 314 107 006 ...	008	010	012	014
C21	RA	500 204 107 006 ...		010		014
L mm			3,6	4,1	4,1	4,5
			5	5	5	5



FIG	ÚCHYT	ISO	Ø		
C23L	FGL	500 315 171 006 ...	009	010	012
L mm			5,3	6,3	6,3
			5	5	5

Ceny: 3,20 € 4,10 €

Ceny: 3,50 € 4,10 €



veneerME

VeneerME umožňuje absolútne bezpečnú a zároveň výnimočne jednoduchú manipuláciu s fazetami, inlays, onlays a korunkami.

- **Lepivá polyuretánová gélová podložka**, na ktorú sa položia fazety bukálnou stranou a prirodzene prilnú k povrchu. Celý proces prípravy vnútornej časti fazety (leptanie, silanizácia) sa následne môžete vykonať v tejto polohe bez obavy spadnutia fazety.
- **Ochranná membrána** - po umiestnení fazety na podložku sa pripevní pre ešte lepšiu fixáciu tenká nylonová membrána, ktorá sa prispôsobuje tvaru faziet. Membrána je priepustná a teda v oplachovaní a sušení je možné pokračovať aj po nasadení membránového rámu. Týmto spôsobom je neustále možné pracovať komfortne a maximálne bezpečne.

Obj. kód: 2600

Kompletný set.
Obsah balenia:
set 3 boxov, 3 náhradné PU podložky a 3 náhradné rámy membrány

252 €

Obj. kód: 2600-1

Mini set.
Obsah balenia:
1 box, 1 náhradná PU podložka a 1 náhradný rám membrány

100 €



Štetce

Štetce – biele s vlasom

3 rôzne typy:
Obj. kód COSPEN11 9 €/ks
štetec - Plus C (na farby, stajny a bondy)

Obj. kód COSPEN12
štetec - Plus F (na fisúry na molároch)

Obj. kód COSPEN13
štetec - Plus M (na modeláciu)



Compo Brush Set

Obj. kód: 4650-SET
Obsah balenia:
Séria 2 štetcov na prácu s kompozitným materiálom - 1 kompletný štetec na predné zuby, 1 kompletný štetec na zadné zuby a po 2 náhradné koncovky na každý typ štetca (Ant. & Post).



110 €

- Čierne syntetické vlákno Smile Line umožňuje vynikajúcu presnosť a kontrast.
- Koncovku štetca na zadné zuby (Posterior) je možné jednoducho ohnúť na získanie lepšieho prístupu k zadným zubom.

Jednotlivé časti je možné zakúpiť aj samostatne:

Štetec Compo-Brush Posteriors

Obj. kód: 4650-Post 62 €
Štetec Posteriors na zadné zuby. Čierne syntetické vlákno Smile Line umožňuje vynikajúcu presnosť a kontrast. Koncovku štetca na zadné zuby (Posterior) je možné jednoducho ohnúť na získanie lepšieho prístupu k zadným zubom.

Štetec Compo-Brush Anteriors

Obj. kód: 4650-Ant 63 €
Plochý štetec na prácu s kompozitným materiálom (predné zuby). Čierne syntetické vlákno Smile Line umožňuje vynikajúcu presnosť a kontrast.

Náhradné koncovky na štetce Compo-Brush Posteriors

- Obsah balenia:** 50 ks
- Náhradné koncovky flat #Anteriors **Obj. kód: 4651-Ant** 98 €
 - Náhradné koncovky Posterior - **Obj. kód: 4651-Post** 83 €

Modelovacie nástroje

Modelovacie nástroje na kompozit – silikónové koncovky

Balenie obsahuje 5 ks štetcov.
2 typy:
Štetce BIELE silikónové koncovky (mäkké)
Obj. kód: TPENS



83 €

Štetce ČIERNE silikónové koncovky (tvrdé)
Obj. kód: TPENN

86 €

Modelovacie nástroje – ocelový držiak s vymeniteľnými koncovkami

Obj. kód: TPENMC 63 €
• Modelovací nástroj na kompozit s koncovkami v uhle 45° a 45°.
• Sterilizovateľný ocelový držiak na silikónové koncovky + 5 koncoviek rôznych tvarov.

Možnosť zakúpenia vymeniteľných silikónových koncoviek (5 ks/bal.)
Obj. kód: TPENMP

35 €



Modelovacie nástroje – ocelový držiak vymeniteľnými koncovkami

Obj. kód: TPENMS

- Modelovací nástroj na kompozit s koncovkami v uhle 90° a 180°.
- Sterilizovateľný ocelový držiak na silikónové koncovky + 5 koncoviek rôznych tvarov.

61 €

Možnosť zakúpenia vymeniteľných silikónových koncoviek (5 ks/bal.)
Obj. kód: TPENMP

35 €



Modelovací kovový nástroj pre prácu s kompozitom

Obj. kód: TLV1

Kovový modelovací nástroj na prácu s kompozitom vo frontálnom úseku.
Doplnky: mäkká biela koncovka (bal. 2 ks) mäkká šedá koncovka (bal. 2 ks)

35 €

Modelovací kovový nástroj pre prácu s kompozitom

Obj. kód: TLV2

Kovový modelovací nástroj na prácu s kompozitom v postrannom úseku, obojstranný.

35 €



Vzorkovníky farieb



380 €

My Shade Guide, Master kit

Obj. kód: 7500-MASTER

Pomôcka na jednoduché, no profesionálne vytvorenie individuálneho farebného vzorkovníka.
Obsahuje: odtlačková forma, 25 nosičov + klipov na vzorky, 5 stojanov

My Shade guide, silikónová forma

Obj. kód: 7630 56 €
Špeciálna forma vyrobená z transparentného silikónu a syntetickej gúmy na výrobu kompozitných vzoriek.
Obsah balenia:
1 ks silikónovej formy



102 €

My Shade Guide, Mini kit

Obj. kód: 7600-N

Pomôcka na jednoduché, no profesionálne vytvorenie individuálneho farebného vzorkovníka.
Obsah balenia: odtlačková forma, 5 nosičov + klipov na vzorky, 1 stojan



Vzorkovník farieb Enamel Plus HRI

Obj. kód: CSG15

Vzorkovník farieb z kompozitu HRI, 15 farieb.



278 €



34 €

My Shade Guide - klipy / 100 ks

Obj. kód: 7525-N

Pomôcka na jednoduché, no profesionálne vytvorenie individuálneho farebného vzorkovníka.
Obsah balenia: 100 ks klipov.



132 €

My Shade Guide, sticks & clips - 100 ks

Obj. kód: 7520-N

Pomôcka na jednoduché, no profesionálne vytvorenie individuálneho farebného vzorkovníka.
Obsah balenia: 100 ks paličiek + klipov.

BIELENIE



Domáce bielenie Ena White Light

Obj. kód: COSM015

Obsah balenia: 4x 3 ml Domáce bielenie ENA-WHITE LIGHT (H2O2 6% 4x3ml)

60 €

- ľahké a bezpečné domáce bielenie
- výsledkom je dlhodobý účinok
- aplikácia gélu do nosičov s dobou pôsobenia 6-8 hodín denne po dobu 10 dní Hydrogén peroxid 6%.

Ena-Dam pasta

Obj. kód: COSM03B

Obsah balenia: 3 ml (=4 g) ENA-DAM pasta – ochranná svetlom tuhnúca pasta pre izoláciu a ochranu tkanív okolo bielených zubov.

36 €

Kofferdamové blany (MDC)

Obj. kód: THIN / MEDIUM / HEAVY

Balenie obsahuje 36 ks. Rozmer blany 15 x 15 cm.
Farba: modrá / čierna.
Dodávané so setom NOVA instruments alebo je možné ich objednať samostatne.
Vyrobené z jemného prírodného latexu s príjemnou vôňou.

Dostupné v 3 hrúbkach:

- tenké (thin) – len modré
- štandard (medium)
- hrubé (heavy) – len modré

NOVINKA
už aj čierna



20 €

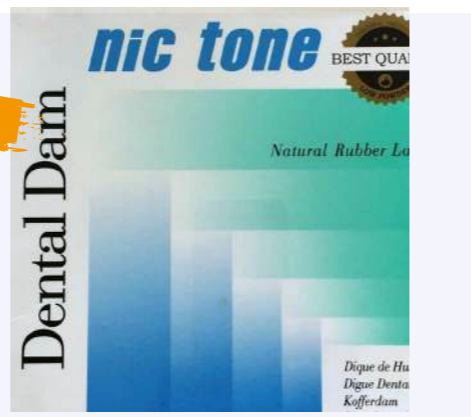

Kofferdamové blany KKD - latexové

Blany z prírodného latexu, odolné voči roztrhnutiu. Rozmer blany: 15x15 cm.
Balenie: štandard - 36 ks,
Božnosť zakúpenia zvýhodneného balenia – 2 x 36 ks

Dostupné v 4 hrúbkach:

- tenké (thin), 0,13 mm (± 0,02)
- stredné (medium), 0,20 mm (± 0,02)
- hrubé (heavy), 0,25 mm (± 0,02)
- extra hrubé (x-heavy), 0,31 mm (± 0,02).

Farba: ružová, svetlomodrá, fialová, modrá, čierna, zelená, žltá

Tenké (thin)

Štandard

Obj.kód: 07130

26 €

Zvýhodnené

Obj.kód: 09004

45 €

Stredné (medium)

Štandard

Obj.kód: 07132

26 €

Hrubé (heavy)

Štandard

Obj.kód: 07135

26 €

Zvýhodnené

Obj.kód: 09008

45 €

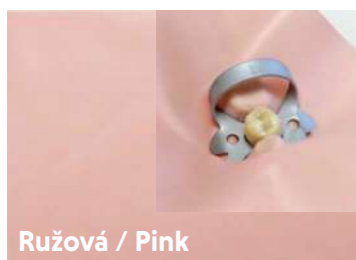

Ružová / Pink

Stredné (medium)

Štandard

Obj.kód: 07109

26 €



Svetlomodrá / Light blue

Stredné (medium)

Štandard

Obj.kód: 07113

26 €



Fialová / Lilac

Stredné (medium)

Štandard

Obj.kód: 07117

26 €

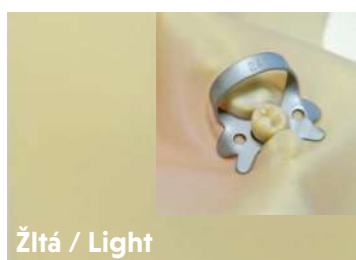

Žltá / Light

Extra hrubé (x-heavy)

Štandard

Obj.kód: 07128

28 €

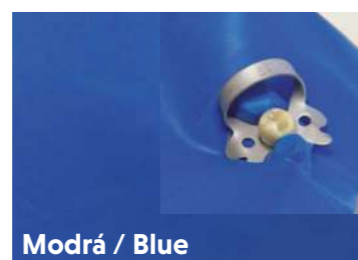

Modrá / Blue

Extra hrubé (x-heavy)

Zvýhodnené

Obj.kód: 09007

51 €



Zelená / Green

Extra hrubé (x-heavy)

Štandard

Obj.kód: 07123

28 €

NOVA Rubber Dam Kit Kofferdamový set (s kufríkom)

Obj. kód: N2053-RDK

Obsah balenia: (s kufríkom):

- 1 balenie kofferdamových latexových blán (medium) 36 ks
- dierovacie kliešte
- sponové kliešte
- kovový rámček
- nožnice na kofferdam
- 7 ks spôn (č. : 00, 02, 7, 8, 8 A, 9, 14 A)
- + šablóna zadarmo



230 €

Jednotlivé časti setu je možné zakúpiť samostatne.



KKD Kofferdamový set

Obj. kód: 05594S

Jednotlivé časti setu je možné zakúpiť samostatne.



472 €

Obsah balenia:

- Kofferdam KKD® 36 ks (modrý/medium)
- kovový rámček
- sponové kliešte
- dierovacie kliešte
- šablóna
- kofferdamové obrúsky
- lubrikant (4x5 g)
- spony triColor Antireflect (č. 00, 2, 2 A, 1 A, 7, 12 A, 13 A, 14 A)
- stojanček VARlibord 1 na 8 spôn

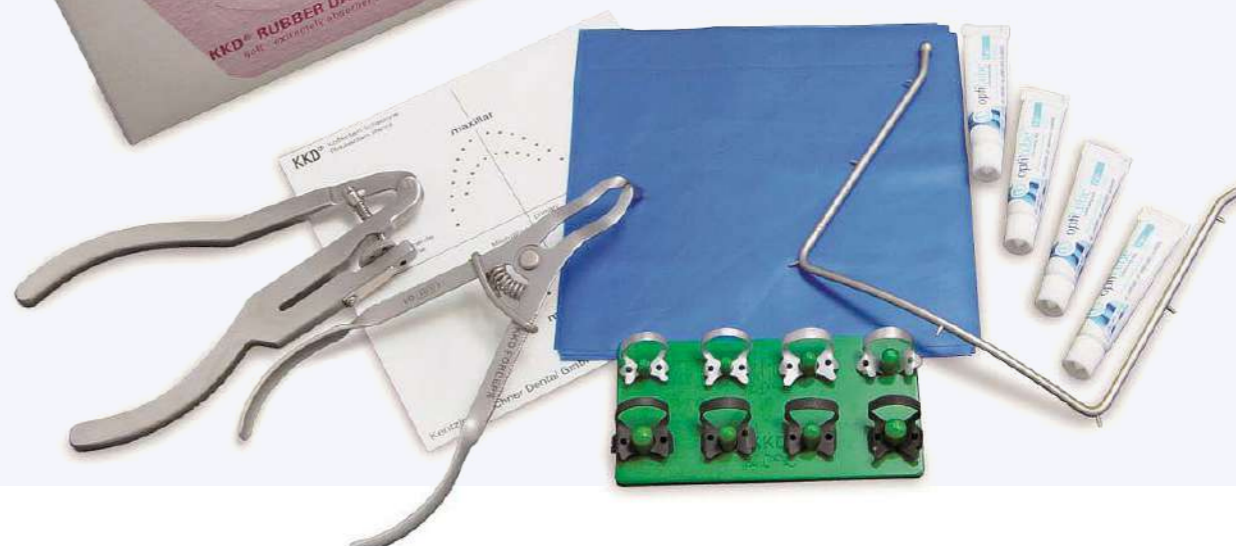



Starostlivosť a údržba

Rady pre starostlivosť a údržbu kofferdamových inštrumentov:



Sponové a dierovacie kliešte musia byť pravidelne olejované.

1



V opačnom prípade začnú hrdzaviť a budú nefunkčné.

2



Spony by nemali byť na podložke napnuté.

3



Spony by nemali dlho zostávať v dezinfekčných prostriedkoch, pretože hrozí nebezpečenstvo vzniku korózie a následné zlomenie spon.

4



Počas aplikácie spon sa treba vyhnúť prílišnému rozpinaniu spony, pretože by mohlo dôjsť k jej deformácii.

5



Ohnutie spony do jej pôvodnej podoby nie je vhodné, pretože to napomáha k jej zlomeniu.

6



Ak sa spony sterilizujú v balení, odporúča sa zaznačiť si číslo spony na vonkajšiu stranu obalu. V opačnom prípade je potom ťažké rozpoznať sponu v balení.

7

Sponové sety

Set spon KKD „Standard“

Obj. kód: 52199S

Základný set pre začiatočníkov. Set obsahuje 8 spon: premoláre – č. 0, 2, 2 A, 1 A moláre – č. 7, 12 A, 13 A, 14 A



127 €

Set spon KKD „TriColor Antireflect“

Obj. kód: 02199S

Špeciálny set pre užívateľov Cerec, mikroskopov a lúp. Set obsahuje 8 spon: premoláre – č. 0, 2, 2 A, 1 A moláre – č. 7, 12 A, 13 A, 14 A



190 €

Podložky na spony

- Úložný priestor na spony.
- Nový dizajn eliminuje riziko deformácie spon.
- Sterilizovateľné aj so sponami až do 140°C.

VARIbord Typ I

Obj. kód: 05501

Na 8 spon. Rozmery: 110 x 55 mm.



31 €

VARIbord Typ II

Obj. kód: 05502

Na 12 spon. Rozmery: 110 x 85 mm.

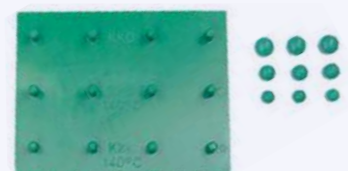

36 €

VARIbord Typ III

Obj. kód: 05503

Na 20 spon. Rozmery: 140 x 110 mm.



62 €

Prehľad kofferdamových spon

POPIS spon:

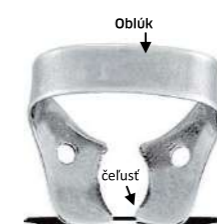
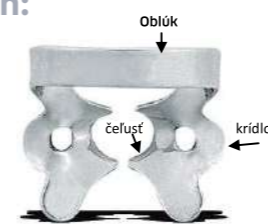

PRÍLIŠ VEĽKÁ SPONA



PRÍLIŠ MALÁ SPONA



SPONA SPRÁVNEJ VEĽKOSTI

VÝBER spony:

Spona musí mať 4-bodový kontakt s proximálnymi stenami zuba. Ak je spona príliš veľká, naráža na gingivu. Ak je spona príliš malá, neobopína dostatočne zub a je nestabilná.

Spony štandard

KRÍDLOVÉ SPONY
PREMOLÁRE



0

Obj. kód: 52210
Zuby s úzkym krčkom

16 €



1

Obj. kód: 52211
Štandardná spona pre horné premoláre

16 €



2

Obj. kód: 52213
Štandardná spona pre dolné premoláre

16 €



2A

Obj. kód: 52214
Spona pre premoláre s hrubým krčkom

16 €



0

Obj. kód: N0581

14 €



2

Obj. kód: N0583

14 €

KRÍDLOVÉ SPONY
MOLÁRE



3

Obj. kód: 52230
Pre malé dolné moláre

16 €



7

Obj. kód: 52231
Štandardná spona pre dolné moláre

16 €



8

Obj. kód: 52232
Štandardná spona pre horné moláre

16 €



8A

Obj. kód: 52233
Koreňová spona pre horné a dolné moláre

16 €



14

Obj. kód: 52236
Pre čiastočne prerezané veľké, naklonené moláre

16 €



14A

Obj. kód: 52237
Pre čiastočne prerezané, veľké, guľaté, naklonené moláre

16 €

KRÍDLOVÉ SPONY
MOLÁRE

	# 7 Obj. kód: N0585 14 €		# 8 Obj. kód: N0587 14 €		# 8A Obj. kód: N0589 14 €		# 14A Obj. kód: N0593 14 €
--	---------------------------------------	--	---------------------------------------	--	--	--	---

KRÍDLOVÉ SPONY
ŠPECIÁLNE SPONY s jemným ozubením pre lepšiu príľnavosť na zube

	# 1T Obj. kód: 52251 17 €		# 2T Obj. kód: 52253 17 €		# 2AT Obj. kód: 52254 17 €		# 12A Obj. kód: 52234 Pre moláre v 2. a 4. kvadrante 17 €		# 13A Obj. kód: 52235 Pre moláre v 1. a 3. kvadrante 17 €
--	--	--	--	--	---	--	---	--	---

FRONTÁLNE ZUBY

	# 9 Obj. kód: 52209 Pre labiálne kazy 16 €		# 212 Obj. kód: 52202 Pre labiálne kazy 16 €		# 9 Obj. kód: N0591 14 €
--	--	--	--	--	---------------------------------------

BEZKRÍDLOVÉ SPONY

	# W1 Obj. kód: 52219 Štandardná spona pre horné premoláre 16 €		# W2 Obj. kód: 52220 Štandardná spona pre dolné premoláre 16 €		# W29 Obj. kód: 52225 Univerzálna spona pre horné premoláre 16 €		# W26 Obj. kód: 52255 Univerzálna spona pre horné moláre 16 €		# W7 Obj. kód: 52250 Univerzálna spona pre dolné moláre 16 €
--	--	--	--	--	--	--	---	--	--

Spony triColor Antireflect

Vysokokvalitné špeciálne spony s antireflexným povrchom v 3 farbách:
• Matná zlatá • Platinová • Čierna
Vhodné pre užívateľov CEREC, mikroskopov a lúp.

FRONTÁLNE ZUBY

	# 212 Obj. kód: 02202 Pre labiálne kazy 24 €
--	--

KRÍDLOVÉ SPONY
PREMOLÁRE

	# 0 Obj. kód: 02210 Zuby s úzkym krčkom 24 €		# 1 Obj. kód: 02211 Štandardná spona pre horné premoláre 24 €		# 2 Obj. kód: 02213 Štandardná spona pre dolné premoláre 24 €		# 2A Obj. kód: 02214 Spona pre premoláre s hrubým krčkom 24 €
--	--	--	---	--	---	--	---

KRÍDLOVÉ SPONY
MOLÁRE

	# 3 Obj. kód: 02230 Pre malé, dolné moláre 24 €		# 7 Obj. kód: 02231 Štandardná spona pre dolné moláre 24 €		# 8 Obj. kód: 02232 Štandardná spona pre horné moláre 24 €		# 8A* Obj. kód: 02233 Koreňová spona pre dolné a horné moláre 24 €
--	---	--	--	--	--	--	--



KRÍDLOVÉ SPONY
MOLÁRE



12A

Obj. kód: 02234
Pre moláre v 2. a 4. kvadrante

24 €



13A

Obj. kód: 02235
Pre moláre v 1. a 3. kvadrante

24 €



14*

Obj. kód: 02236
Pre čiastočne prerezané, veľké, naklonené moláre

24 €



14A*

Obj. kód: 02237
Pre čiastočne prerezané, veľké, guľaté, naklonené moláre

24 €

* pre malé moláre a moláre s redukovanou korunkou

BEZKRÍDLOVÉ SPONY

PREMOLÁRE



#W2

Obj. kód: 02220
Štandardná spona pre **dolné** premoláre

24 €

PREMOLÁRE



W29

Obj. kód: 02225
Univerzálna spona pre **horné** premoláre

24 €

MOLÁRE



W26

Obj. kód: 02255
Univerzálna spona pre **horné** moláre

24 €

MOLÁRE



W7

Obj. kód: 02250
Štandardná spona pre **dolné** moláre

24 €

ŠPECIÁLNE SPONY

HALLEROVA SPONA (štandard set)

Obj. kód: 52196S

Obsahuje: 4 spony, zlaté – 2AO, 2AUR, 2AUL, pár 2AUR/2AUL.

- Retrakcia jazyka, ďasna a tváre.
- Fixuje vatové valčeky.
- Udržiava suché operačné pole.
- Vhodná pre adhezívnu techniku.
- Uľahčuje optické odtlačky pri Cerec.
- Možná práca cez asistencie.



Jednotlivé spony je možné objednať aj samostatne a to vo farbách – zlatá, čierna, strieborná, červená.

448 €

- Vynikajúci mechanizmus, ktorý garantuje dokonalé ostro-rezné dierovanie kofferdamu.
- Rozpätie rôznych veľkostí otvorov – poskytuje presné dierovanie od najmenšieho predného zuba až po najväčšie stoličky.
- Špičkové nástroje z nerezovej ocele.



Dierovacie kliešte KKD
Typ Ivory

Obj. kód: 05707

126 €



Dierovacie kliešte KKD
Typ Ainsworth

Obj. kód: 05706

120 €



Dierovacie kliešte NOVA
Typ Ainsworth

Obj. kód: N0571

99 €



Dierovacie kliešte HELMUT ZEPF
Typ Ivory

Obj. kód: 19.015.00
nerezové, 17 cm

213 €



Dierovacie kliešte HELMUT ZEPF
Typ Ainsworth

Obj. kód: 19.010.00

204 €

- Zabezpečujú správne uchopenie každej spony bez toho, aby došlo k jej nesprávnej rotácii.
- Umožňujú jednoduchšie rozopnutie spony ako aj jej ľahké odstránenie po skončení úkonu.
- Vyrobené z nerezovej ocele.

Sponové kliešte KKD
s matným povrchom

Obj. kód: 05708

70 €



Sponové kliešte KKD
čierne / antireflexné

Obj. kód: 02201

155 €



Sponové kliešte NOVA
Typ Brewer

Obj. kód: N0575

58 €



Sponové kliešte NOVA

Obj. kód: N0577

58 €



Sponové kliešte NOVA
Typ Stokes

Obj. kód: N0576

58 €



Sponové kliešte NOVA
Typ Washington

Obj. kód: N0578

58 €



- Umožňujú rýchlu a jednoduchú fixáciu kofferdamu pomocou vhodne umiestnených trňov na rámčeku.
- Nerušia počas zákroku.

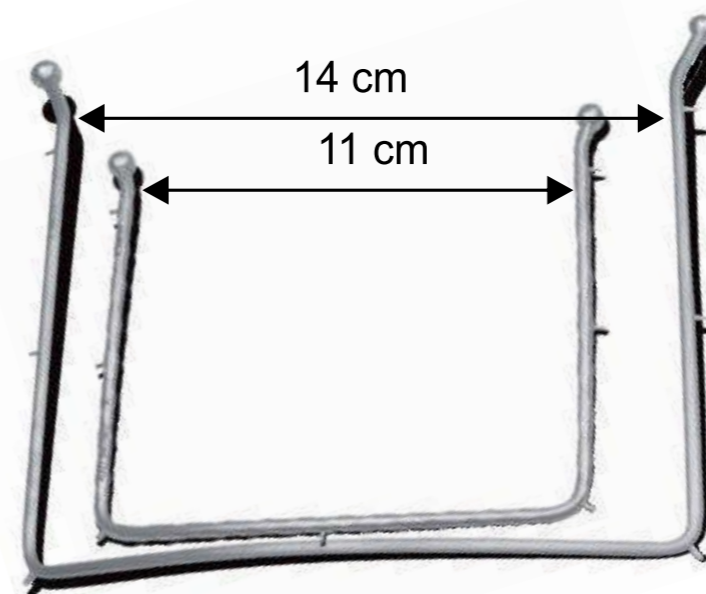

Kofferdamový rámček KKD
(veľký) pre dospelých

Obj. kód: 05818

44 €

Dostupný aj v čiernej farbe

Obj. kód: 05818B

68 €

NOVINKA

Kofferdamový rámček KKD
(malý) pre deti

Obj. kód: 05819

36 €

Dostupný aj v čiernej farbe

Obj. kód: 05819B

65 €

NOVINKA

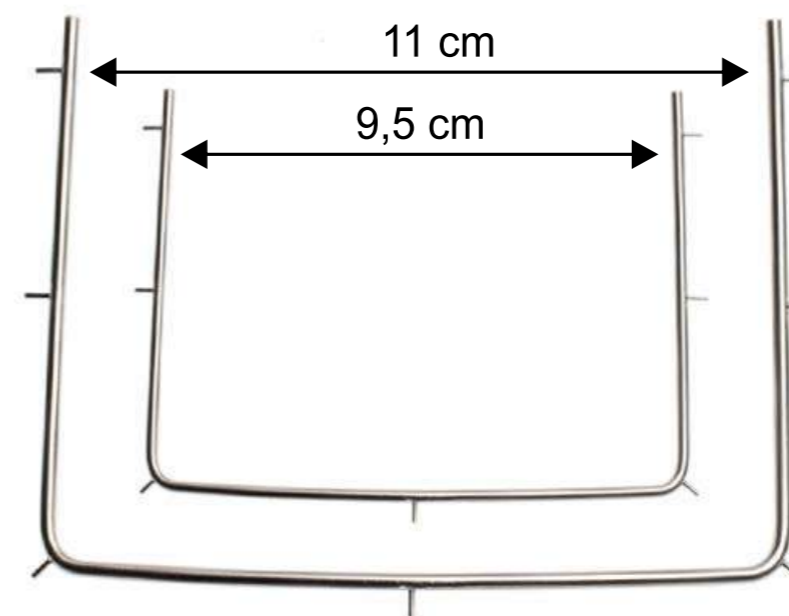

Kofferdamový rámček
NOVA (malý)

Obj. kód: N0579

18 €

Kofferdamový rámček
NOVA (veľký)

Obj. kód: N0580

18 €



HägerWerken, BD-Steribox
Obj. kód: 355138

- Nádoba na dezinfekciu
- Praktické pre malé diely, ako sú vrtáky.
- S otvorom vo veku.
- S vyberateľným sítkom na opláchnutie obsahu.
- Obe verzie sú autoklávovateľné

Rozmery:

- Plast: celková výška cca 12 cm, o cca 8 cm
- Kov: celková výška cca 5 cm, o cca 9 cm

28 €

Držiak na artikulačný papier
Obj. kód: 355300

- Rovná verzia (Millerova pinzeta)
- Vyrobené z vysoko kvalitnej nehrdzavejúcej ocele



17 €



11 €

Ergonomické ochranné okuliare pre deti
Obj. kód: 355635

- Otimálna ochrana pri ošetrení
- Vhodné pre deti.
- Optimálne sa prispôsobí úzkemu tvaru hlavy
- Veľmi ľahké (17 g)

HägerWerken Dierovacie kliešte - Typ Fit Punch
Obj. kód: 355321

- Pohyblivý vysekávací trň, ktorý vždy pokrýva celú reznú hranu
- Vyrobené z nehrdzavejúcej ocele

Rozmery:

- Dĺžka: 16 cm



118 €



HägerWerken Kovový rámček Solid stainless Malý, Veľký

Malý 7,7 cm
Obj. kód: 355323 28 €

Veľký 10,9 cm
Obj. kód: 355324 31 €

- Stabilný rám z nehrdzavejúcej ocele.
- Na utiahnutie kofferdamu bez perforácie.
- Autoklávovateľné



Mirahold - BlockIntro Set 14 €
Obj. kód: 605238

- Plastový blok, ktorý udrží OK a UK spoľahlivo otvorené
- Sada obsahuje špeciálny držiak na lícnice
- Ideálne pre dlhšie liečby a úzkostných pacientov
- Autoklávovateľné



HägerWerken Fit Kofferdam Sponové kliešte
Obj. kód: 355333

- Pre ľahké uchytenie spôn
- Voľne uzamykateľné
- Svorka sa nedá nakloniť

Rozmery:

- Dĺžka: 17 cm
- Kov: celková výška cca 5 cm, o cca 9 cm

47 €

Kofferdamové spony HägerWerken



KRÍDLOVÉ SPONY PREMOLÁRE

				
# 0 Obj. kód: 355340 16 €	# 00 Obj. kód: 355341 16 €	# 2A Obj. kód: 355344 16 €	# 2T Obj. kód: 355750 18 €	# 2AT Obj. kód: 355751 18 €

KRÍDLOVÉ SPONY MOLÁRE

				
# 5 Obj. kód: 355349 16 €	# 7 Obj. kód: 355350 16 €	# 1T Obj. kód: 355752 18 €	# 1AT Obj. kód: 355753 18 €	# 14T Obj. kód: 355758 18 €

BEZKRÍDLOVÉ SPONY MOLÁRE

			
# 15 Obj. kód: 355358 16 €	# 18 Obj. kód: 355359 16 €	# 24 Obj. kód: 355361 16 €	# 26 Obj. kód: 355363 16 €

BEZKRÍDLOVÉ SPONY PREMOLÁRE

	
# W2A Obj. kód: 355345 16 €	# 22 Obj. kód: 355360 16 €

KRÍDLOVÉ SPONY PREMOLÁRE MOLÁRE

9T Obj. kód: 355754 18 €

Spona s jemným ozubením pre lepšiu príľnavosť na zube



Kofferdamové obrúsky

- Zvyšujú komfort pacienta.
- Zabezpečujú suchú kontaktnú zónu pod kofferdamom.
- Vysoká absorpcia slín, potu a vody.
- Jemné a savé.
- Vhodné pre všetky typy kofferdamových rámečkov.



Kofferdamové obrúsky KKD

Obj. kód: 07055
Obsah balenia: 50 ks.

23 €



Šablóny na kofferdam

Umožňujú presné označenie zubov na kofferdamovej blane.

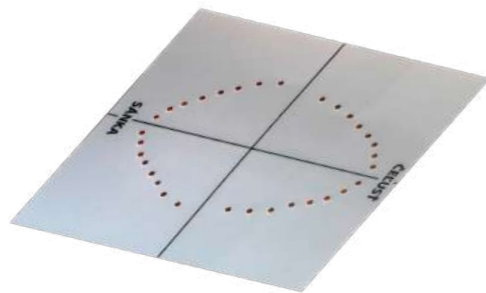

Šablóna DENTONET
Obj. kód: sablona

6 €

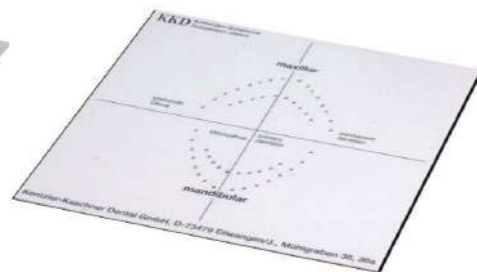

Šablóna KKD
Obj. kód: 07051

14 €



Pečiatka KKD
Obj. kód: 07053
Šablóna vo forme pečiatky na označovanie požadovaných otvorov.

47 €

Kofferdamové lubrikanty

Kofferdamový lubrikant KKD
Obj. kód: 00741

Lubrikant na kofferdam 4 tuby á 5 g.
Pre ľahšie použitie kofferdamu.
Možno ho odstrániť prúdom vody.

15 €



Lopatky

Slúžia na pretiahnutie kofferdamu a ďalšie úpravy.



Lopatka KKD – Typ Heidemann

Obj. kód: 11968
Tupá

13 €

Nožnice

Špeciálne nožnice na rozstrihnutie napr. v interdentalnom priestore.
Zaoblené hroty, bez rizika poranenia pacienta.



Nožnice KKD
Obj. kód: 12907
Rovné / zaoblené, 12 cm.

17 €



Nožnice rovné - NOVA
Obj. kód: N0595

17 €



Nožnice 45 stupňové - NOVA
Obj. kód: N0597

17 €

Pinzety



Pinzeta KKD DP-2
Obj. kód: 12182
Krátka. Dĺžka 16 cm.

30 €

Pinzeta KKD DP-17 College
Obj. kód: 12184
Dĺžka 15,5 cm.

19 €



Pinzeta NOVA
Obj. kód: N0599

15 €



ENA MATRIX

Jednoduchšie ako tradičné matrice, precíznejšie ako sekčné.

System matríc od výrobcu MICERIU prinaša výnimočný produkt príslušenstva k výplňovým materiálom.



Úvodný set ENA MATRIX

Obj. kód: EMK3N

Obsah setu:

- 40ks sekčných matríc (po 10 ks z veľkostí 3,5mm, 4,5mm, 5,5mm, 6,5mm)
- 30 ks drevených klinek (po 10ks v troch veľkostiach- malé, stredné, veľké)
- 1ks aplikačné kliešte
- 1ks aplikačná pinzeta
- 1ks Molar krúžok (čierny)

219 €

Anatomické klinky

Anatomicky sa prispôbujú interproximálnej oblasti a umožňujú úplné utesnenie na vestibulárnej a lingválnej strane. Špeciálny tvar chráni papulu a zabraňuje ich vypadnutiu.

Obsah balenia: 100 ks

41 €

Veľkosti a typy:

- EMWS Malé plastové klinky (biele)
- EMWM Stredné plastové klinky (ružové)
- EMWL Veľké plastové klinky (fialové)



Drevené klinky v štyroch veľkostiach

Obsah balenia: 100ks

Veľkosti a typy:

- EMWWXS Extra malé drevené klinky (pomarančové)
- EMWWS Malé drevené klinky (biele)
- EMWWM Stredné drevené klinky (žlté)
- EMWWL Veľké drevené klinky (ružové)

11 €



SET DREVENÝCH KLINCOV

Obj. kód: EMWW
Obsah balenia: 400ks
(t.j. 100ks z každej veľkosti- extra malé, malé, stredné, veľké)

39 €



Ni-Ti krúžok

S vynikajúcou odolnosťou a pružnou tvarovou pamäťou je zárukou dlhodobého využitia a precízneho kontaktu. Plastové špičky vystužené sklenenými vláknami, k dispozícii v 2 veľkostiach, sú autoklávovatelné, vhodné pre premoláre a moláre.



Ena Matrix Krúžok Premolárový

Obj. kód: EMAP

90 €

Ena Matrix Krúžok Standard

Obj. kód: EMAM

Univerzálny (moláre)

90 €



Set ENA MATRIX

Obj. kód: EMK1N

Obsah setu:

- 100 ks sekčných matríc (po 25ks z veľkostí 3,5mm, 4,5mm, 5,5mm, 6,5mm)
- 75 ks drevených klinek (po 25ks v troch veľkostiach-malé, stredné, veľké)
- 1ks aplikačné kliešte
- 1ks aplikačná pinzeta
- 1ks Molar krúžok (čierny)
- 1ks Premolar krúžok (červený)

399 €

Štartovací set FLEXI-CLAMP spony a FLEXI-TRIX matrice

Obj. kód: 2540

Výrobca: Ronvig

Najvýhodnejší spôsob ako začať a vyskúšať nový matricový systém.

Obsah setu:

- Spony – 50 ks
- Matrice – 150 ks (z každej veľkosti po 50 ks)
- Nasádzacie kliešte

139 €



Anatomicky tvarované sekčné matrice

S vertikálnym tvarom, ktorých bočné hrebene umožňujú skrátiť čas na dokončovanie. Dierky v hrotoch umožňujú absolútne bezproblémové umiestnenie a vyberanie pomocou špeciálnej pinzety.

Obsah balenia: 100 ks

Veľkosti:

- Obj. kód: EM35 - Sekčné matrice 3,5mm
- Obj. kód: EM45 - Sekčné matrice 4,5mm
- Obj. kód: EM55 - Sekčné matrice 5,5mm
- Obj. kód: EM65 - Sekčné matrice 6,5mm

98 €

3,5mm



4,5mm



5,5mm



6,5mm



Sekčné matrice - 50ks/bal

Sekčné matrice - malé, hrúbka 0,035mm

Obj. kód: EMC35

25 €

Sekčné matrice - stredné, hrúbka 0,035mm

Obj. kód: EMC45

25 €

Sekčné matrice - veľké, hrúbka 0,035mm

Obj. kód: EMC55

25 €

KOFFERDAM

KOFFERDAM

Endostar E3 Azure

Inovatívny systém vytvorený technológiou Azure HT, ktorej cieľom bolo vytvoriť koreňové nástroje, ktoré sú extrémne flexibilné a odolné voči poškodeniu aj v tých najzložitejších klinických prípadoch.

Endostar E3 Azure:

- bezpečný - vyššia odolnosť voči zalomeniu,
- extrémne flexibilný – prejde aj cez tie najviac zakrivené koreňové kanáliky,
- efektívny a ľahko použiteľný.

Koreňové nástroje je možné pred vložením do kanálika ohýbať. Ľahko prejdú aj cez tie najviac zakrivené koreňové kanáliky a to s minimálnym rizikom perforácie.



30/08 25/06 30/04



20/06 25/04 20/04



35/04 40/04 45/04

34 €/set 3 ks
51 €/balenie 6 ks

VHODNÉ NA OPAKOVANÚ
STERILIZÁCIU

Endostar E3 Azure BASIC

Vhodné na rovné a mierne alebo stredne zakrivené kanáliky.

E3AZ21	Set
30/08, 25/06, 30/04, 21 mm, 3 ks	
E3AZ25	Set
30/08, 25/06, 30/04, 25 mm, 3 ks	
E3AZ29	Set
30/08, 25/06, 30/04, 29 mm, 3 ks	

E3AZ250621	25/06, 21 mm, 6 ks
E3AZ250625	25/06, 25 mm, 6 ks
E3AZ250629	25/06, 29 mm, 6 ks
E3AZ300421	30/04, 21 mm, 6 ks
E3AZ300425	30/04, 25 mm, 6 ks
E3AZ300429	30/04, 29 mm, 6 ks
E3AZ300818	30/08, 18 mm, 6 ks

Obsah balenia: 6ks

Endostar E3 Azure SMALL

Vhodné na úzke a zakrivené kanáliky.

E3AZS21	Set
20/06, 25/04, 20/04, 21 mm, 3 ks	
E3AZS25	Set
20/06, 25/04, 20/04, 25 mm, 3 ks	
E3AZS29	Set
20/06, 25/04, 20/04, 29 mm, 3 ks	

E3AZ200421	20/04, 21 mm, 6 ks
E3AZ200425	20/04, 25 mm, 6 ks
E3AZ200429	20/04, 29 mm, 6 ks
E3AZ200621	20/06, 21 mm, 6 ks
E3AZ200625	20/06, 25 mm, 6 ks
E3AZ200629	20/06, 29 mm, 6 ks
E3AZ250421	25/04, 21 mm, 6 ks
E3AZ250425	25/04, 25 mm, 6 ks
E3AZ250429	25/04, 29 mm, 6 ks

Obsah balenia: 6ks

Endostar E3 Azure BIG

Vhodné na široké kanáliky.

E3AZB21	Set
35/04, 40/04, 45/04, 21 mm, 3 ks	
E3AZB25	Set
35/04, 40/04, 45/04, 25 mm, 3 ks	
E3AZB29	Set
35/04, 40/04, 45/04, 29 mm, 3 ks	

E3AZ350421	35/04, 21 mm, 6 ks
E3AZ350425	35/04, 25 mm, 6 ks
E3AZ350429	35/04, 29 mm, 6 ks
E3AZ400421	40/04, 21 mm, 6 ks
E3AZ400425	40/04, 25 mm, 6 ks
E3AZ400429	40/04, 29 mm, 6 ks
E3AZ450421	45/04, 21 mm, 6 ks
E3AZ450425	45/04, 25 mm, 6 ks
E3AZ450429	45/04, 29 mm, 6 ks

Obsah balenia: 6ks

Pilníky Endostar S-File 25 mm

Obsah balenia: 6ks

K dispozícii veľkosť 06, 08, 10, 15, 25, 30, 35, 40, 45, 50, 55, 60, 70, 80 a set 6ks (veľkosti 15-40). Najefektívnejšie nástroje pri opracovaní koreňových kanálikov. Endostar S-Files rozhodne patria k najúčinnejším nástrojom v endodoncii. Môžete s nimi pracovať pohybom hore-dole alebo pomocou rotačného pohybu.



7 €



Pilníky Endostar H-File 25mm

7 €

Obsah balenia: 6ks

K dispozícii veľkosť 06, 08, 10, 15, 25, 30, 35, 40, 45, 50, 55, 60, 70, 80 a set 6ks (veľkosti 15-40).

Veľmi účinné ručné nástroje na opracovanie koreňových kanálikov navrhnuté Dr. Hedströmom, sú určené na rotačné použitie (do 1/4 otáčky). Obzvlášť sa odporúča ich použitie v pediatrickej stomatológii. Vlastnosti:

- vynikajúca rezná schopnosť,
- jedna rezná hrana v uhle 90 °,
- extrakcia dentínových zvyškov,
- presný tvar rezu vďaka vyhotoveniu z veľmi tvrdej, ale flexibilnej zliatiny z nehrdzavejúcej ocele,
- pružnosť zvýšená valcovitým tvarom,
- ergonomická rukoväť so symbolmi ISO.



Pilníky Endostar K-File 25mm

7 €

Obsah balenia: 6ks

K dispozícii veľkosť 06, 08, 10, 15, 25, 30, 35, 40, 45, 50, 55, 60, 70, 80 a set 6ks (veľkosti 15-40).

Nástroje vhodné na opracovanie tenkých kanálikov. Ocelové, bezpečné nástroje so 4 reznými hranami. Patria k jedným z najstarších endodontických nástrojov navrhnutých v súlade s tvarom, ktorý opísal Dr. Kerr.

Vlastnosti:

- 4 rezné hrany,
- vyrobené z nehrdzavejúcej ocele,
- dobrá flexibilita,
- bezpečné, nie príliš agresívne,
- ergonomická rukoväť s tlačnou veľkosťou ISO.



Pilníky Endostar K-Reamers 25 mm

7 €

Obsah balenia: 6ks

K dispozícii veľkosť 06, 08, 10, 15, 25, 30, 35, 40, 45, 50, 55, 60, 70, 80 a set 6ks (veľkosti 15-40). Nástroje na zväčšenie koreňového kanálika s veľmi vysokou schopnosťou extrakcie dentínového debrisu.

- zatočené, so špirálovým koncom,
- 3 rezné hrany,
- vyrobené z nehrdzavejúcej ocele.



Endostar E3 Rotary System

predstavuje moderné rotačné nástroje na efektívne opracovanie kanálikov. Nástroje sú vyrobené z najkvalitnejšej nikel-titánovej zliatiny a poskytujú vysokú pevnosť a flexibilitu. Ľahko zapadajú aj do veľmi zakrivených kanálikov, čo minimalizuje riziko perforácie

Endostar E3 BASIC Rotary System

K dispozícii na výber:

- Set (3 ks - 30/08, 25/06, 30/04) 22 €

- Refills - 30/08, 18 mm (6ks), 25/06, 25 mm (6ks), 30/04, 25 mm (6ks). 32 €

Endostar E3 BIG Apical Rotary System

Používa sa pri širokých kanálikoch, v ktorom finálna preparácia je do veľkosti 30 príliš malá. Nejedná sa o samostatný systém, ale využíva sa vždy po počiatočnom opracovaní systémom E3.

K dispozícii je na výber:

- SET - obsah balenia: 3ks - 35/04, 40/04, 45/04, 25 mm. 22 €

- REFILLS - v nasledovných veľkostiach: 35/04, 25 mm (6ks), 40/04, 25 mm (6ks), 45/04, 25 mm (6ks) 32 €

Endostar E3 SMALL Apical Rotary System

Predstavuje rozšírenie základného systému Endostar E3 Basic, ktorý pracuje vo veľmi úzkych a zakrivených kanáloch. Nutné je predprípraviť kanálik najprv použitím nástrojov systému Endostar E3 Basic.

K dispozícii sú na výber balenia:

- SET - obsah balenia: 3ks - 20/04, 25/04, 20/06, 25 mm. 22 €

- REFILLS - v troch možných veľkostiach: 20/04, 25 mm (6ks), 25/04, 25 mm (6ks), 20/06, 25 mm (6ks) 32 €



Endostar Reendo Rotary System

Koreňové nástroje s progresívnou konicitou na reendodonciu.

K dispozícii na výber:

- SET - obsahuje 4ks - 30/12, 30/08, 30/06, 30/04. 22 €

- REFILLS: 30/12, 18 mm (6ks), 30/08, 25 mm (6ks), 30/06, 25 mm (6ks), 30/04, 25 mm (6ks). 27 €



Endostar NiTi Two Rotary System

Ekonomický systém nikel-titán nástrojov pre jednoduchšie a rýchlejšie opracovanie kanáliku, hlavne tradičnou metódou. Systém pozostáva z rôznych 6 nástrojov. Najčastejšie sa používa ako doplnok k Endostar E3 Rotary System.

Obsah balenia: 6 ks 27 €

K dispozícii na výber sú dostupné balenia: SET 6ks - 15/02 - 40/02, 25 mm REFILLS: 15/02, 25 mm (6ks), 20/02, 25 mm (6ks), 25/02, 25 mm (6ks), 30/02, 25 mm (6ks), 35/02, 25 mm (6ks), 40/02, 25 mm (6ks).

Endostar ENDObox (28 inštrumentov)

Obj. kód: **EEB1**

Endodontický box so súpravou strojových nástrojov Endostar E3 a ručných ocelových a nikel-titánových nástrojov. Box je určený ako na skladovanie, tak na sterilizáciu nástrojov na ošetrovanie koreňových kanálikov.

Vhodne zvolené nástroje, ktoré sú súčasťou ENDOboxu, vám umožnia opracovanie koreňové kanály akéhokoľvek typu - rovných aj silno zakrivených.

Jeden ENDObox je určený pre jedného pacienta. Na zlepšenie práce obsahuje ENDObox miesto pre použité nástroje.



91 €

Obsah Endostar ENDObox:

- dvojdielny kontajner z hliníka
- 9 nástrojov Endostar E3 Rotary System (základné - 30/08, 25/06, 30/04, veľké apikálne - 35/04, 40/04, 45/04, malé apikálne - 20/06, 25/04, 20/04).
- 19 ocelových a Ni-Ti nástrojov Endostar



13 €

Endostar Gutta-percha points

Obj. kód: **GPP2**

Obsah balenia: 120ks Standard, 2% taper. 12 dostupných veľkostí 15,20, ...80 alebo výber 15-40, 45-80.



13 €

Endostar Paper points

Obj. kód: **PPP2**

Obsah balenia: 200ks Standard, 2% taper. 12 dostupných veľkostí 15,20, ...80 alebo výber 15-40, 45-80.



19 €

ENDO kalibrátor

Obj. kód: **EEC**

Určený na kalibráciu guttaperčových čapov. Výrobok je autoklávovatelný. Výrobca: POLDENT



Endo vrtáčky MUNCE Discovery

Kód: **MUNCE**

Uľahčujú hlboké vrtanie s cieľom lokalizovania zalomených inštrumentov a nájdania skrytých kanálov.

- MB2 kanálov na horných molárových zuboch
- Druhých distálnych kanálov na dolných molárových zuboch
- Druhého alebo tretieho kanálu v premolárových zuboch
- Kalcifikovaných kanálov

7 rozmerov v dvoch dĺžkach 31 mm a 34 mm umožňuje ideálne odvrtanie pulpy v stredných dĺžkach ako aj jemne hlboké vrtanie.

Rozmery:

- 1/4 - 0,4 mm
- 1/2 - 0,5 mm
- 1 - 0,6 mm
- 2 - 0,9 mm
- 3 - 1,1 mm
- 4 - 1,4 mm
- 6 - 1,8 mm

Obsah balenia:

- Set - 6 vrtáky veľkosti 1/4, 1/2, 1, 2, 3, 4
- Jednotlivo - 4 vrtáky rovnakého priemeru

Balenie 6ks - dĺžka 31 mm (#1/4, #1/2, #1, #2, #3, #4) a dĺžka 34 mm - hlboká preparácia (#1/4, #1/2, #1, #2, #3, #4)

99 €

Balenie 4ks - dĺžka 31 mm (v jednej veľkosti #1/4, #1/2, #1, #2, #3, #4), dĺžka 34 mm (v jednej veľkosti #1/4, #1/2, #1, #2, #3, #4) a dĺžka 31 mm (Endo Cariesectomy: rozmer #6)

69 €

Individuálny prístup k pacientovi - prestíž vašej ambulancie



77 €

Základný štartovací set perforovaných lyžíc

Set 36 perforovaných lyžíc obsahuje:

- 36 ks plastových perforovaných odtlačkových lyžíc (á 6 ks z každej veľkosti - horné a dolné)
- 6 ks rúčok z nerezovej ocele (á 1 ks z každej veľkosti - horné a dolné)
- Perforované: Kód: K36
- Plné: Kód: K36SO

- 1. malé | oranžové | veľkosť 1-2
- 2. stredné | modré | veľkosť 3-4
- 3. veľké | žlté | veľkosť 5-6

Implantologické rúčky autoklávovatelné (SET)

Obj. kód: **KIM6**

Balenie obsahuje:

- 6 ks rúčok (1 ks z každej veľkosti), horné a dolné - farebne kódované



50 €

Rúčka autoklávovatelná

Balenie obsahuje 3 ks rúčok 1 typu.

		Oceľové	29 €	Oceľové implantologické	35 €
Veľkosť 1-2	Malé	horné dolné	US1 LS1	horné dolné	IMUS1 IMLS1
Veľkosť 3-4	Stredné	horné dolné	US2 LS2	horné dolné	IMUS2 IMLS2
Veľkosť 5-6	Veľké	horné dolné	US3 LS3	horné dolné	IMUS3 IMLS3

Odtlačkové lyžice jednorazové

Balenie obsahuje 36 ks odtlačkových lyžíc.

		Plné	25 €	Perforované	34 €
Veľkosť 1-2	Malé	horné dolné	U136SO L136SO	horné dolné	U136 L136
Veľkosť 3-4	Stredné	horné dolné	U236SO L236SO	horné dolné	U236 L236
Veľkosť 5-6	Veľké	horné dolné	U336SO L336SO	horné dolné	U336 L336

KOREŇOVÉ VÝPLNE



60 €

MTA - Angelus 7 aplikácií

Obj. kód: **822 (biela) 820 (sivá)**

Balenie obsahuje:

- 1 g
- 3 ml destilovanej vody
- lopatka

STRIEKAČKY MTA

Striekačka na aplikáciu MTA

65 €

Obj. kód: **807015** - veľkosť 1,6 mm (zelená farba)
Obj. kód: **807016** - veľkosť 0,99 mm (oranžová farba)
Obj. kód: **807017** - veľkosť 0,80 mm (fialová farba)

Obsah balenia: 5ks jednorazových striekačiek. 3 dostupné veľkosti: priemer 1,6 mm, 0,99 mm a 0,80 mm. Plastová striekačka na precíznu aplikáciu MTA preparátov. Jednorazové použitie, pružné zakončenie.



VÝPLACHOVÉ KANYLY

Endostar ENDOnedles

Výplachové kanyly s bočným otvorom.
Obsah balenia: 100 ks
Veľkosti: 0,4 mm a 0,3 mm
Obj. kód: **IE0325 jeden otvor** 33 €
Obj. kód: **IC0325 dva otvory** 33 €

Obj. kód: **IC0325 dva otvory** veľkosť 0,3 mm, fialové.



Jednoduchá a bezpečná aplikácia

ASPIJECT®

Obj. kód: 2050

Injekčná striekačka so samo nasávaním blokovej anestézie a infiltráciou (so zahnutým uchopením).

- Injekčná striekačka má ergonomický dizajn, ktorý poskytuje optimálnu rovnováhu a hmatovú kontrolu injekcie.
- Nasávanie sa realizuje pomocou ľahkého tlaku na piestik, pričom samo nasávanie minimalizuje riziko pohybu ihly v tkanive.
- Vyrobená zo žiaruvzdorného polyméru a nerezovej ocele, ktorá je odolná voči kyselinám.
- Môže byť sterilizovaná akýmkoľvek spôsobom.
- 5 ročná záruka na materiál a konštrukciu.

120 €



150 €

**ASPIJECT® Active**

Obj. kód: 2070

Injekčná striekačka s aktívnym nasávaním blokovej anestézie a infiltráciou (s kruhovým uchopením).

- Injekčná striekačka má ergonomický dizajn, ktorý poskytuje optimálnu rovnováhu a hmatovú kontrolu nad injekciou.
- Vyrobená zo žiaruvzdorného polyméru a nerezovej ocele, ktorá je odolná voči kyselinám.
- Môže byť sterilizovaná akýmkoľvek spôsobom.
- 5 ročná záruka na materiál a konštrukciu.

ASPIJECT® SIS
(Sterile Injection System)

Obj. kód: 2085

Injekčná striekačka s aktívnym nasávaním blokovej anestézie a infiltráciou (dodávaná s 1 autoklávoateľným zásobníkovým obalom).

- Sterilita je dosiahnutá vďaka kazete, ktorá je kompletne zapuzdrená v sterilnom, priehľadnom valci zásobníka.
- Ergonomický dizajn poskytuje optimálnu rovnováhu a hmatovú kontrolu vstrekovania. Automatická aspirácia sa aplikuje vždy, keď je piest uvoľnený.
- Vyrobené z kyselinovzdornej nehrdzavejúcej ocele a tepelne odolného polyméru.
- Môže byť sterilizovaná akýmkoľvek spôsobom.
- 5 ročná záruka na materiál a konštrukciu.

120 €



Príslušenstvo k ASPIJECT® SIS

Autoklávoateľný zásobníkový obal

Obj. kód: 2037

Obsah balenia: 3 ks.
Autoklávoateľné pri max. 135° C.

14 €

PAROJECT® - Injekčná striekačka pre lokálne intraligamentárne anestézie

Obj. kód: 2013

Kompaktná intraligamentárna injekčná striekačka s dávkovačom aplikuje kontrolované množstvo vpichnetej látky pomaly a šetrne.

- Unikátny design typu pera.
- Nevyvoláva pocit strachu u pacienta.
- Injektuje pomaly a šetrne len 0,06 ml na jeden „klik“.
- Vyrobené z vysoko kvalitnej nerezovej ocele.
- Možné sterilizovať.
- Záruka na materiál a prevedenie 5 rokov.

Čo je intraligamentárna anestézia?

Výhody používania intraligamentárnej anestézie spoznáte hneď. Výsledkom je nielen spokojný pacient bez pocitu bolesti, opuchu a zatvrdnutia celého kvadrantu na niekoľko hodín, ale i vaša úspora času a jednoduchá manipulácia.

Vhodné je použitie hlavne u detských a rizikových pacientov (kardiovaskulárne ochorenie, vysoký tlak, alergická reakcia, cukrovka, hemofilický pacient – redukuje riziko tvorby hematómu a pod.).

Účinná látka sa vpichuje tesne k zubu určenému pre výkon, dostáva sa len do jeho najbližšieho okolia a prúdi medzi ligamentá.

Výhody:

- Okamžitý nástup.
- Prekonáva konvenčné techniky – účinným doplnkom k nedostatočným blokom a prienikom.
- Zuby vo viac ako jednom kvadrante možno liečiť pri jednej návšteve.
- Bezbolestný, v prípade správnej aplikácie.
- Kontrola jemnej bolesti vzhľadom na veľmi malé injekčné dávky.
- Necitlivosť nie mäkkých tkanív.
- Nahrádza väčšinu palatálnych injekcií.

260 €

**CALAJECT™ – komplet**

Obj. kód: 2111

CALAJECT™ - počítačom riadená lokálna anestézia - ponúka vašim pacientom jemnú a bezbolestnú injekciu a vám uvoľnenejšiu a lepšiu pracovnú pozíciu!



3250 €

Kontrolná jednotka

- Dotyková obrazovka s jednoduchým ovládaním.
- Zobrazenie aktuálneho tlaku vstreku - vrátane automatického vypnutia v prípade nadmernej rezistencie v tkanive.

Bezbolestná injekcia

CALAJECT™ pomáha podať pacientovi injekciu bez bolesti. Systém zariadenia riadi prietok, ktorý zaisťuje hladký a jemný tok anestézie. Dokonca aj palatálne injekcie je možné pacientovi podať s menej neprijetným pocitom. Uchopenie poskytuje uvoľnenú pracovnú polohu, no zároveň pevnú pozíciu ihly pri vpichu.

Kontrolná jednotka

- Dotyková obrazovka s jednoduchým ovládaním.
- Zobrazenie aktuálneho tlaku vstreku - vrátane automatického vypnutia v prípade nadmernej rezistencie v tkanive.



NOVINKA

Prevenia pri manipulácii s ihlou

Systém účinnej ochrany pred poraneniami injekčnou ihlou, ktorý je možné jednoducho integrovať do každodennej praxe, pričom je vhodný pre štandardné ihly a karpule.

CONTA GUARD Foil

Obj. kód: 2200

Obsah balenia: 200 ks v boxe.

Jednorazová fólia Conta-Guard predstavuje účinnú ochranu pred neželanými poraneniami kontaminovanou ihlou. Zafixuje zadnú časť ihly, ktorá je exponovaná v čase odpojenia od striekačky. Akonáhle je kontaminovaná ihla bezpečne zalepená, následne je možná akákoľvek manipulácia, ktorá je už absolútne bezpečná. Fóliu je možné použiť so všetkými bežnými stomatologickými striekačkami a ihlami. Optimálna je aplikácia s ochranným stojanom Conta-Guard na bezpečné odpojenie ihly.

35 €



71 €

CONTA GUARD™ Stand

Obj. kód: 2222

Stojan CONTA-GUARD™ umožňuje bezpečné a pohodlné zasunutie a odpojenie aj jednou rukou a to aj v prípade, keď je potrebná opakovaná aplikácia injekcie. Autoklávoateľný stojan funguje ako držák pripravenej striekačky.

Stojan sa dá použiť so všetkými štandardnými stomatologickými striekačkami a ihlami. Aplikuje sa s ochrannou fóliou Conta-Guard na bezpečnú manipuláciu s kontaminovanou ihlou. Možné dezinfikovať alebo autoklávovať do max. 135° C.

- Akustický signál indikujúci aktuálny prietok.
- Ovládanie nožným pedálom, ktorý je súčasťou balenia, alebo nožným ovládačom zubnej súpravy.

Koncovka a stojan

- Bez vibrácií.
- Vizualný kontakt s karpulou počas celej doby vpichu.
- Automatické odsávanie pri znížení tlaku na nožnom ovládači.
- Použitie so štandardnými ihlami a karpulami.

Výhody:**Jednoduché a všestranné použitie**

Jeden nástroj na vykonávanie všetkých lokálnych anestézií. Program na intraligamentárne injekcie, infiltrácie.

Nákladovo efektívny
Žiadne dodatočné náklady na prípadný spotrebný materiál. Používa sa so štandardnými ihlami a karpulami.

Flexibilita

Ovládané nožným ovládačom, ktorý je súčasťou balenia, prípadne možnosť pripojenia k nožnému ovládaču stomatologickej súpravy.



Komplexná ponuka atraumatického šitia

Snaha o dosiahnutie estetických a funkčných výsledkov pri liečbe mäkkého tkaniva predstavuje v rámci všetkých chirurgických zákrokov významnú prioritu. Cieľom moderného ošetrovania rán je v prvom rade zachovanie ešte intaktného tkaniva a podpora poškodených častí.

Na dosiahnutie tejto priority je potrebné dbať na dva hlavné aspekty:

- forma a riadenie okrajov rany,
- technika šitia a s tým súvisiaci výber správnych materiálov.

Cieľom správneho uzatvorenia rán je:

- zabránenie preniknutiu infekcie do čerstvej rany
- minimalizácia narušenia procesu hojenia rán
- stabilizácia okrajov rany počas fázy liečenia
- obmedzenie zbytočného prnutia v mäkkom tkanive
- podpora hemostázy
- obnova estetickej a funkčnej funkcie tkaniva
- minimalizácia tvorby jaziev.

- **Vstrebateľné vlákna** podporujú procesy prirodzeného ošetrovania, pokiaľ sa tvar a funkcie tkaniva neobnovia. Následne sa sami rozložia (buď endogénnymi proteolytickými enzýmami alebo hydrolyzou). Optimálna biokompatibilita je garantovaná vďaka unikátnym chemickým vlastnostiam. Vstrebateľné materiály držia okraje počas celej fázy liečenia. Počas tejto doby sa ich pevnosť v ťahu a pretrhnutiu postupne znižuje.



- **Nevstrebateľné vlákna** zaručujú trvalú podporu a najlepšiu bio kompatibilitu, ktorá sa vyžaduje najmä v prípade dlhodobých implantátov. Nevstrebateľné materiály zostávajú v tkanive prakticky bez zmeny. Akonáhle sú okraje rany tkaniva dostatočne silné na udržanie zcelenej rany, lekár odstráni šicí materiál jednoduchým vyťahnutím.

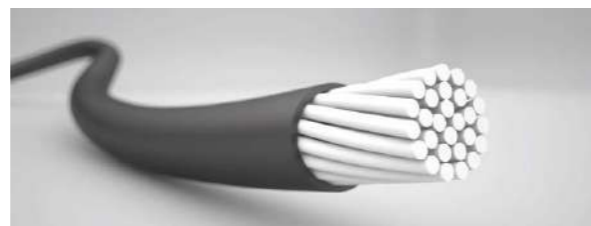

Chirurgické šitie **RESORBA** na bio kompatibilnej báze umožňuje ciele použité v rámci každého ošetrovania a garantuje čo najlepšie scelenie tkaniva.

Vlastnosti:

- Moderné šicce materiály umožňujú atraumatické ošetrovanie a presnú adaptáciu rán v mäkkých tkanivách.
- Čierne ihly a farebné vlákna (nedochádza k rušivému odrazu svetla).
- Maximálny komfort pri manipulácii.
- Veľmi mäkké vlákno s výbornou tkanivovou znášateľnosťou.
- V krvácajúcom prostredí sú dostatočne kontrastné.

Rôzne typy ihli pre orálnu chirurgiu:

- ihla s okrúhlym telom alebo rezná ihla,
- zakrivenie ihly – 1/2 kruhu, 3/8 kruhu, asymptotická, rovná.

KÓD IHLY

- 1. písmeno:** ide o označenie zakrivenia
- H = 1/2 kruhu
 - D = 3/8 kruhu
 - A = asymptotická
 - G = rovná

- 2. písmeno:** dáva informáciu o prevedení tela ihly a špičky
- R = ihla s okrúhlym telom
 - S = rezná ihla

- 3. + 4. písmeno:** označuje špeciálny tvar tela ihly a špičky
- M = brus PREMIUM (z časti ručný brus)
 - T = rezná špička – DIAMOND

Čísla udávajú rozvinutú dĺžku ihly (dĺžka ohybu) v milimetroch.

Najčastejšie používané

1/2-kruhu = H 3/8-kruhu = D priama = G Asymptotická = A

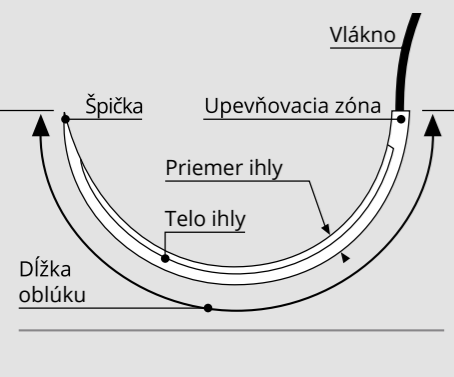
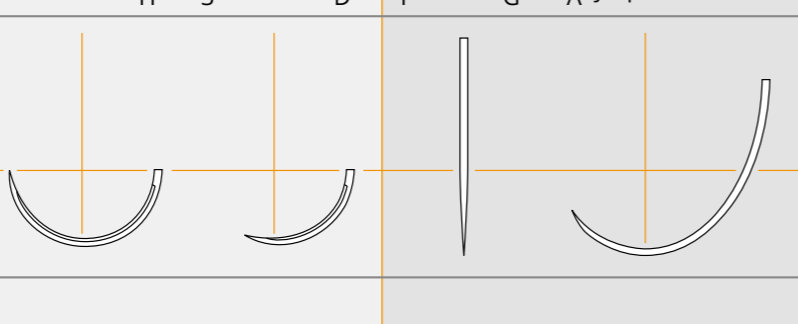

VSTREBATEĽNÉ VLÁKNA

od 92 €



GLYCOLON®

Balenie obsahuje 24 ks šitia.
Farba: fialová alebo bez farby. Hladký povrch vlákna umožňuje používanie techniky s dlhými stehmi pri minimálnej traumatizácii tkanív.
Zloženie: Polymer z polyglykolovej kyseliny-kaprolaktónu. Monofilné vlákno.
Doba vstrebania: cca 7-9 dní (polovičná pevnosť vlákna).

od 78 €



PGA RESORBA®

Balenie obsahuje 12/24ks šitia
Farba: fialová alebo bez farby. Vstrebateľné vlákno s vysokou pevnosťou v ťahu, s dobrou poddajnosťou a s minimálnou reakciou tkanív.
Zloženie: Kyselina polyglykolová
Doba vstrebania: 14 dní = 50 %

od 93 €



PGA resoquick™

Balenie obsahuje: 24 ks šitia.
Farba: bez farby. Prijemné mäkké a flexibilné pletené vlákno. Špeciálny povlak z Resolactonu znižuje povrchové trenie. PGA resoquick™ je vhodné použiť v prípade zákroku, kde rýchle vstrebávanie hrá významnú úlohu úspešnosti.
Doba vstrebania: 7 dní = 50 %

NEVSTREBATEĽNÉ VLÁKNA

od 84 €



MOPYLEN®

Balenie obsahuje: 24/36ks šitia
Farba: modrá. Vhodné pre implantológiu – hydrofóbné, chemicky inertné, netrombogénne. Monofilné vlákno.
Zloženie: Syntetické vlákno, vyrobené polymerizáciou propylénu (Isotaktický propylen).

od 76 €



RESOLON®

Balenie obsahuje: 36 ks šitia.
Farba: modrá. Nadpriemerne mäkký a poddajný. Vynikajúca manipulačná a viazacia schopnosť.
Zloženie: Polyamid 6-6/6, Monofil.

od 95 €



SUPRAMID®

Obsah balenia: 36 ks šitia
Farba: čierna. Veľmi poddajný materiál s mimoriadnymi vlastnosťami pri manipulácii, žiadna kapilarita. Jednoduché odstránenie. 5/0 – 4/0 Monofil. 3/0 Pseudo-monofil.
Zloženie: Polyamid 6 – 6/6.

od 54 €



HODVÁB

Obsah balenia: 24/36ks šitia
Farba: čierna. Nekapilárne vlákno, hydrofóbné s hladkým povrchom.
Zloženie: Hodvábný fibroin

od 77 €



NYLON

Obsah balenia: 24 / 36 ks šitia
Farba: čierna. Vhodný špeciálne pre najjemnejšie stehy v mikrochirurgii. Žiadna kapilarita.
Zloženie: Polyamid 6/6, Monofilné vlákno.

od 77 €



RESOPREN®

Balenie obsahuje: 36 ks šitia.
Farba: modrá. Vhodné pre implantológiu – hydrofóbné, chemicky inertné. Poddajné vlákno.
Zloženie: Syntetické vlákno z polyvinylidénfluoridu (PVDF). Monofil.

od 80 €



POLYESTER

Balenie obsahuje: 36 ks šitia.
Farba: zelená. Štruktúra povrchu umožňuje veľmi dobré usadenie uzla. Hydrofóbné.
Zloženie: Polyetylénglykoltereftalát – Polyesterové vlákno. Pletené vlákno.

od 82 €



SUPOLENE

Obsah balenia: 12/36ks šitia
Farba: zelená. Špeciálna povrchová úprava minimalizuje kapilaritu a pílvy účinnosť. Hydrofóbné.
Zloženie: Polyetylénglykoltereftalát – Polyesterové vlákno. Pletené vlákno.

ŠPECIÁLNE ŠITIE ORAL

RESOTEX® ORAL

Balenie obsahuje: 12 ks šitia (strieborná ihla + čierne vlákno)
Dostupné v: 4/0, 5/0, 6/0, 7/0
Dostupné typy ihliel: HRT18, ART13, DSM11, DSM13, DSM16, DSM18, GR22.

od 53 €

GLYCOLON® ORAL

Balenie obsahuje: 12 ks šitia (strieborná ihla + fialové vlákno)
 Monofilné vlákno vstrebatelné. Hladká a monofilná štruktúra polymera v tkanivách výborne kľže, vynikajúca manipulácia.
Zloženie: Polymer z polyglykolovej kyseliny - kaprolaktonu.
Dostupné v: 5/0.
Dostupné typy ihliel: DSM13, DSM16 a DSM18.

od 67 €

SUPRAMID ORAL

Balenie obsahuje: 12 ks šitia (strieborná ihla + čierne vlákno)
Dostupné v: 4/0.
Dostupné typy ihliel: HS18 a HRT18

od 53 €

ŠPECIÁLNE ŠITIE DENTOFIL

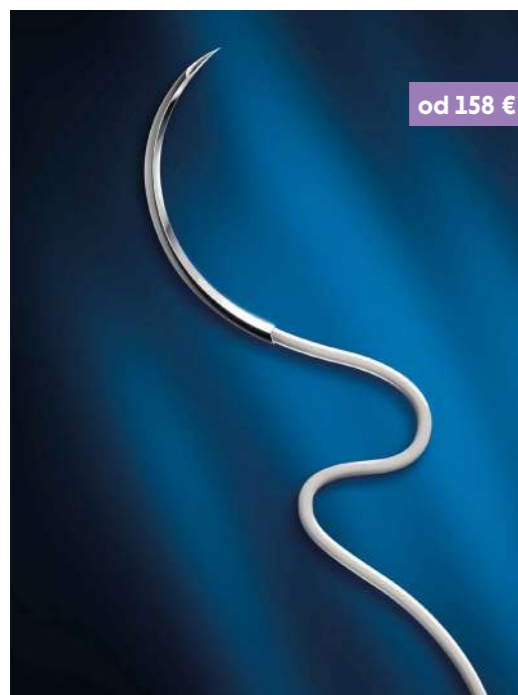

od 158 €

DENTOFIL™

Obsah balenia: 12 ks
Farba vlákna: biela
Dostupný so striebornými ihlami: 1/2 a 3/8 kruhu

Obj. kód:	Typ:	Popis:
DB44001	DENTOFIL™ DSM 16	USP veľkosť 3/0, monofilný
DB44002	DENTOFIL™ DSM 19	USP veľkosť 3/0, monofilný
DB45001	DENTOFIL™ DSM 16	USP veľkosť 4/0, monofilný
DB45002	DENTOFIL™ DSM 13	USP veľkosť 4/0, monofilný
DB46001	DENTOFIL™ HR 13	USP veľkosť 4/0, monofilný

DENTOFIL™ je **nevstrebateľný**, monofilný, extrémne jemný šicí materiál vyrobený z polytetrafluóretylénu (PTFE), ktorý je veľmi silný, dobre vytvára uzly a je biologicky inertný. Materiál má veľmi nízky koeficient trenia, teda ľahko prechádza cez tkanivo v porovnaní s inými materiálmi, čím sa zároveň znižuje možnosť poškodenia tkaniva. Táto vlastnosť spolu s monofilnou štruktúrou zabraňuje možnosti bakteriálneho vniknutia do miesta chirurgického zákroku.

DENTOFIL™ je ideálny materiál na uzatvorenie rán pri orálnej a maxilofaciálnej chirurgii, vrátane kostných štepov a iných implantátov, pri ktorých je silné hladké monofilové šitie veľmi vhodné.

Homeostatiká



Gél SL Silver Line s koloidným striebrom (10 ppm)

Obj. kód: ECSG50

Prirodzený antibakteriálny antivírusový účinok!
 Ide o ochranný gél ústnej sliznice na báze extraktu z konope, aloe, kyseliny hyalurónovej a vitamínu E, ktorý je vďaka svojej antioxidačnej funkcii užitočný pre zabezpečenie pohody a hygieny ústnej dutiny.

- Poskytuje rýchlu úľavu
- Odstraňuje pocit pálenia
- Chráni ústnu sliznicu
- Koncentrované zloženie s koloidným striebrom, antibakteriálne s neutrálnym pH

VHODNÉ PRE:

- Afty, vredy, recidivujúce aftózne stomatitidy, gingivitída, paradentóza
- Mukozitída z rádioterapie a chemoterapie
- Operácie ústnej dutiny, náročné extrakcie
- Implantológia
- Traumatické vredy z protéz a ortodontických aparátov
- Syndróm horiacich úst

17 €

Kostný materiál

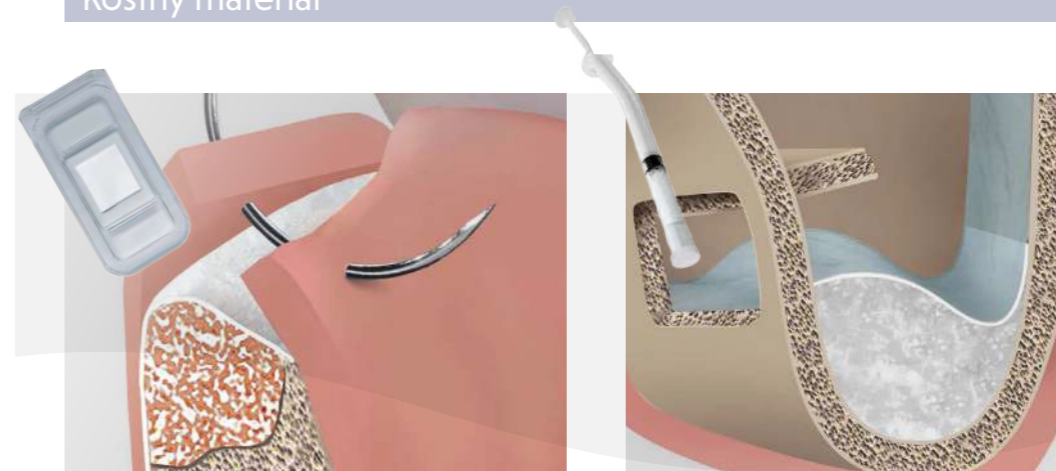

NOVINKA

VÝHODY:

- Podporujúce tvorbu novej kosti
- Ľahká manipulácia
- Plne vstrebatelné

INDIKÁCIE:

- Procedúry na optimalizáciu alveolárneho výbežku
- Stabilizácia kostných defektov
- Postupy riadenej kostnej regenerácie (GBR)
- Procedúry Sinus-lift
- Procedúry Ridge-split
- Postupy regenerácie parodontu

RESORBA® Xenogénna kostná náhrada

Ideálna konštrukcia

Xenogénne materiály na kostné náhrady sa používajú už desiatky rokov. Osteokonduktívny charakter garantuje predvídateľnú kostnú regeneráciu a dlhodobú objemovú stabilitu.

Produkt	Veľkosť	Obj. kód	Obsah	Cena
RESORBA® Xenogenic Bone Graft	0.25 mm – 1.0 mm	XBS050	1 nádobka, 0,5 cc	81 €
RESORBA® Xenogenic Bone Graft	0.25 mm – 1.0 mm	XBS100	1 nádobka, 1,0 cc	119 €
RESORBA® Xenogenic Bone Graft	0.25 mm – 1.0 mm	XBS200	1 nádobka, 2,0 cc	220 €
RESORBA® Xenogenic Bone Graft	0.25 mm – 1.0 mm	XBS400	1 nádobka, 4,0 cc	383 €
RESORBA® Xenogenic Bone Graft	1.0 mm – 2.0 mm	XBL100	1 nádobka, 1,0 cc	119 €
RESORBA® Xenogenic Bone Graft	1.0 mm – 2.0 mm	XBL200	1 nádobka, 2,0 cc	218 €

RESORBA® Syntetický kostný materiál

Neobmedzená dostupnosť

Syntetický materiál pre kostné náhrady predstavuje neobmedzený zdroj a bezpečnú a osvedčenú konštrukciu pre augmentáciu kosti. Zmes z hydroxylapatitu (HA) a beta-trikalciumfosfátu (β-TCP) so 60 resp. 40 % je dôkladne preskúmaná.

Produkt	Veľkosť	Obj. kód	Obsah	Cena
RESORBA® Synthetic Bone 60/40 mix	0.5 mm – 1.0 mm	SB0401G25	1 ampulka, 0,25 cc	37 €
RESORBA® Synthetic Bone 60/40 mix	0.5 mm – 1.0 mm	SB0401G50	1 ampulka, 0,5 cc	42 €
RESORBA® Synthetic Bone 60/40 mix	0.5 mm – 1.0 mm	SB9901G01	1 ampulka, 1,0 cc	62 €
RESORBA® Synthetic Bone 60/40 mix	0.5 mm – 1.0 mm	SB9901G02	1 ampulka, 2,0 cc	83 €
RESORBA® Synthetic Bone 60/40 mix	1.0 mm – 2.0 mm	SB0302G01	1 ampulka, 1,0 cc	62 €
RESORBA® Synthetic Bone 60/40 mix	1.0 mm – 2.0 mm	SB9902G02	1 ampulka, 2,0 cc	83 €
RESORBA® Synthetic Bone 60/40 mix	0.5 mm – 1.0 mm	SB0401GS50	1 striekačka, 0,5 cc	62 €
RESORBA® Synthetic Bone 60/40 mix	0.5 mm – 1.0 mm	SB0401GS01	2 striekačky 0,5 cc, spolu 1 cc	94 €
RESORBA® Synthetic Bone 20/80 mix	0.5 mm – 1.0 mm	SB0701M+G25	1 ampulka, 0,25 cc	42 €
RESORBA® Synthetic Bone 20/80 mix	0.5 mm – 1.0 mm	SB0701M+G50	1 ampulka, 0,5 cc	45 €
RESORBA® Synthetic Bone 20/80 mix	0.5 mm – 1.0 mm	SB0701M+G01	1 ampulka, 1,0 cc	66 €
RESORBA® Synthetic Bone 20/80 mix	0.5 mm – 1.0 mm	SB0701M+G02	1 ampulka, 2,0 cc	87 €
RESORBA® Synthetic Bone 20/80 mix	1.0 mm – 2.0 mm	SB0702M+G01	1 ampulka, 1,0 cc	66 €
RESORBA® Synthetic Bone 20/80 mix	1.0 mm – 2.0 mm	SB0702M+G02	1 ampulka, 2,0 cc	87 €
RESORBA® Synthetic Bone 20/80 mix	1.0 mm – 2.0 mm	SB0702M+G05	1 ampulka, 5,0 cc	124 €
RESORBA® Synthetic Bone 20/80 mix	0.5 mm – 1.0 mm	SB0701M+GS50	1 striekačka, 0,5 cc	62 €
RESORBA® Synthetic Bone 20/80 mix	0.5 mm – 1.0 mm	SB0701M+GS01	2 striekačky 0,5 cc, spolu 1 cc	112 €
RESORBA® Synthetic Bone PUTTY	80 – 1000 µm	SB1102PU025DE	Putty - striekačka s hydrogelom 0,5 ml	115 €
RESORBA® Synthetic Bone PUTTY	80 – 1000 µm	SB1103PU350DE	Putty - striekačka s hydrogelom 1,0 ml	124 €

Jednoduché riešenie kostných defektov



PARASORB®

Vstrebateľná kolagénová kuželka / huba.
Použitie: **zastavenie krvácania po extrakcii, resp. po zákroku v čelustnej chirurgii, krytie kostných defektov.**

TYP	Rozmer	Kód	Cena
Fleece (12ks/bal.)	1,8 x 3,6 cm	DK-1836	81 €
Fleece HD (12ks/bal.)	1,8 x 3,6 cm	DK-8002	103 €
Fleece (5ks/bal.)	7 x 3 cm	DK-9001	71 €
Fleece HD (5ks/bal.)	7 x 3 cm	DK-8001	93 €
Cone (10ks/bal.)	Ø 1,2 x výška 1,6 cm	DK-1010	67 €

NAJPREDÁVANEJŠÍ

PARASORB® s antibiotikom - Gentamicin

Vstrebateľná kolagénová kuželka / huba, hemostyptická, sterilná.
Použitie: **zastavenie krvácania po extrakcii, resp. po zákroku v čelustnej chirurgii, krytie kostných defektov.**

TYP	Rozmer	Kód	Cena
Cone Genta (10ks/bal.)	Ø 1,2 x výška 1,6 cm	MK10	123 €
Cone Genta (5ks/bal.)	Ø 1,2 x výška 1,6 cm	MK11	83 €

Parasorb Resodont Flex

Absorbovateľná kolagénová membrána veľmi odolná voči roztrhnutiu, no zároveň dokonale flexibilná, ktorá sa vyrába z kolagénu prasacieho pôvodu. Jej vynikajúca manipulačná schopnosť uľahčuje riešenie kostného defektu. Parasorb Resodont Flex sa nelepí na chirurgické nástroje.

Hlavné výhody:

- Absorbovateľnosť v priebehu 3-4 mesiacov.
- Vysoká pevnosť v roztrhnutí.
- Biokompatibilnosť.
- Ľahká adaptácia kostného defektu.
- Nelepí sa na nástroje.

Obsah balenia: 1ks membrány
Dostupné varianty:

Kód	Rozmer	Cena
RDC1520	15 x 20 mm	93 €
RDC2030	20 x 30 mm	132 €
RDC3040	30 x 40 mm	163 €



PARASORB RESODONT®

1 cm² kolagénovej membrány obsahuje 2,8 mg ekvinných, natívnych kolagénových fibril. Bariérová funkcia 4 až 6 týždňov. Hrúbka 200 um, obojstranná. Priečne zosieťovanie bez chemických prísad.

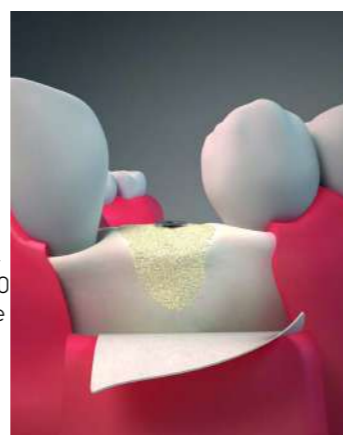

Označenie	Kód	Rozmer	Cena
S	RD2502	2,5 x 2,2 cm (5,5 cm ²)	95 €
M	RD3503	3,2 x 2,5 cm (8 cm ²)	124 €
L	RD0703	6,4 x 2,5 cm (16 cm ²)	152 €

Pomôcka pre výber vhodnej membrány

Porovnanie:	Resodont	Resodont Forte
Bariérová funkcia	krátka	dĺhá
Odolnosť voči roztrhnutiu	malá	veľká
Hrúbka	tenká	hrubá

PARASORB RESODONT® Forte

1 cm² kolagénovej membrány obsahuje 6 až 8 mg ekvinných, natívnych kolagénových fibril.
Predĺžená doba bariérovej funkcie 12 až 16 týždňov. Hrúbka 350 – 400 um. Obojstranná. Priečne zosieťovanie bez chemických prísad. Vysoká odolnosť proti pretrhnutiu. Jednoduché šitie v suchých aj mokrych podmienkach.

Označenie	Kód	Rozmer	Cena
XS	RDF1502	1,6 x 2,5 (4 cm ²)	81 €
S	RDF2502	2,5 x 2,2 cm (5,5 cm ²)	103 €
L	RDF3503	3,2 x 2,5 cm (8 cm ²)	139 €
X	RDF0703	6,4 x 2,5 cm (16 cm ²)	168 €

Vysoká kvalita, primeraná cena

Zubný implantát IS-III ACTIVE

Obj. kód: IS3

Implantát IS-III Active bol navrhnutý na maximalizáciu počiatočnej stabilizácie a uľahčenie rýchlej osteointegrácie s jeho vedecky preukázaným SLA povrchom.

Pripojenie

- Hrubšia platforma.
- Mechanizmus Anti-screw zabraňujúci uvoľneniu.
- Kompatibilita s abutmentom.

Povrch

- S.L.A. povrch
- Schopnosť bunkovej adhézie.

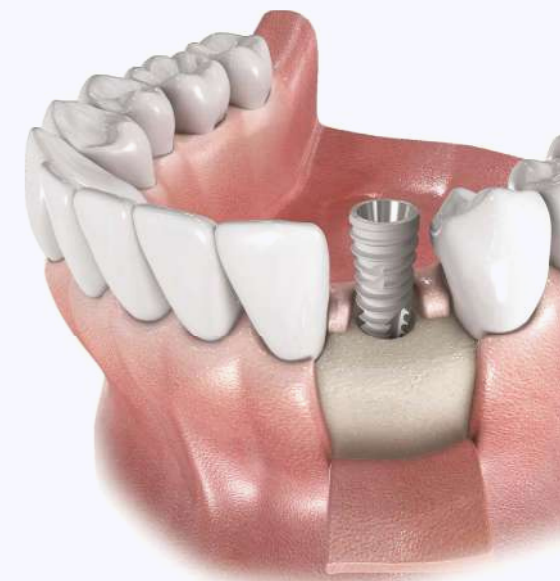
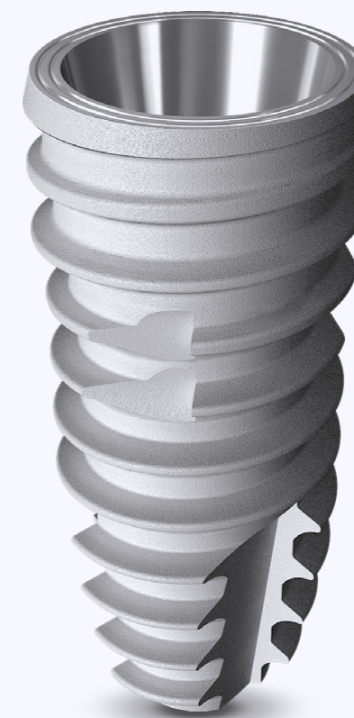

Dizajn

- Platforma Microgroove.
- Špeciálny tvar vlákna zabezpečujúci správnu primárnu stabilizáciu implantátu, posilňuje pevnosť implantátu.
- 0.9 závit
- Široká rezná hrana a väčšia stabilizácia nosnej základne, ľahké a stabilné umiestnenie implantátu v lôžku.

86 €

ŠPECIÁLNA PONUKA IMPLANTÁTOV + SET GRATIS

PONUKA PRE NOVÝCH KLIENTOV

(platí maximálne na 2 odbery po 20 ks na jedného klienta)



Chirurgický set NeoSurgical KIT **GRATIS**



PONUKA PRE VŠETKÝCH KLIENTOV

(bez obmedzenia)



Chirurgický set NeoSurgical KIT **GRATIS**



Komplexnosť, jednoduchosť, široká ponuka

45 €



Priamy abutment

Obj. kód: ISAH (HEX)
ISAN (NON-HEX)

53 €



Uhľovaný abutment

Obj. kód: ISAHA / ISAHB (HEX)
ISANA (NON-HEX)

Typ: 15°, 25°

IS Multi Unit abutment priamy

Obj. kód: ISMUA
Priemer: 4,8 mm

55 €



IS Multi Unit abutment uhľovaný

Obj. kód: ISAHMUA / ISANMUA
Priemer: 4,8 mm
Typy: HEX / NON-HEX, 17°, 30°

77 €



Guličková nadstavba

Obj. kód: ISABA

- Stupeň kompenzácie: Max 20° medzi implantátmi
- Uťahovací moment nadstavby: 30 Ncm

45 €



SNAFFIT

Obj. kód (Priamy abutment): BSM
Obj. kód (Uhľovaný abutment): BAM

- Aplikácia guľôčky s priemerom 3 mm optimalizuje stabilitu protézy
- Štruktúra zásuvky uľahčuje uhlové nastavenie a vybratie
- Uťahovací moment nadstavby: 40 Ncm

Hex 3.5mm

60°



75 €

119 €

Uhľový šraubovák

Obj. kód: HDA

Dĺžka: 15 / 20 / 25 mm
Možnosť objednať 1,2 Hex, alebo 1,25 Hex. 6-hranný oblý tvar. Prístupový uhol max 25°. Uťahovací moment **maximálne 30 Ncm** (pri 38Ncm dochádza k zlomeniu šraubováka).

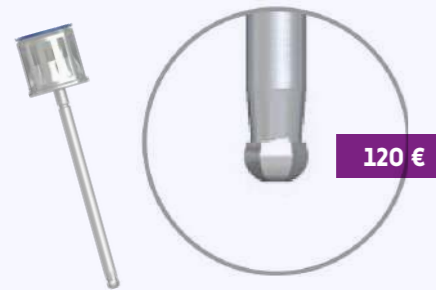

120 €

Neo AutoChip Maker – kolektor kostí

Obj. kód: ACM

Kontrolovaná technológia zberu kortikálnej kosti. Časovo a ekonomicky úsporný viac ako 50% oproti konvenčným škrabkám s vynikajúcou reznou silou. Objem zbieranej kosti sa dá nastaviť rôznymi priermi, pričom sú dostupné 4 rôzne priemery: 4; 4,5; 5; 6. Dĺžka: 17 mm



180 €

I Brush 1

Obj. kód: IBRUSH1

Obsah balenia: 10 ks

Jednoduché použitie (bez rezov/rýchla chirurgia). Dokonalé očistenie infikovaného povrchu implantátu. Zachovanie drsného povrchu aj po použití. Zabraňuje úbytku kosti. Uľahčuje kostnú regeneráciu. Znižuje možnú mieru neúspechu. Jednorazové použitie.



144 €

I Brush 2

Obj. kód: IBRUSH2

- Hrot v tvare L
- Zliatina titánu: Vylepšená odolnosť
- Jednorazové použitie: žiadna krížová infekcia
- Ostrý hrot a jeho úzka hrúbka (0,1 ~ 0,25 mm)
- účinne odstraňuje zápaly medzizávitového priestoru implantátu
- Nechirurgická liečba; nie je potrebné odstraňovať protetiku



144 €

T Brush

Obj. kód: TBRUSH

- Hrot v tvare T
- Čistý titán
- Viacnásobné použitie: opakovane použiteľné až 10-krát
- Sterilizovateľné: 132 °C 10 minút / 121 °C 15 minút
- Titánový materiál znižuje poškodenie povrchu implantátu
- Nechirurgická liečba



192 €

R Brush

Obj. kód: Y06050010021 Regular
Y06050010022 Wide

Obsah balenia: 1 ks.

Implant Round Brush - dokonalé očistenie infikovaného povrchu implantátu. Štetinky z titánovej zliatiny. Jednorazové použitie. Priemer: 5,6 alebo 6,6.



120 €

Inovativnosť a kompatibilita s inými systémami

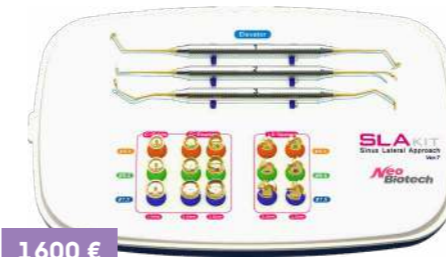

1600 €

SLA KIT (Sinus Lateral Approach)

Obj. kód: SLAKIT

Set pre bezpečné nadvihnutie membrány laterálnym prístupom v priebehu 1 minúty. SLA „3S“ = SAFER / SIMPLER / SPEEDY

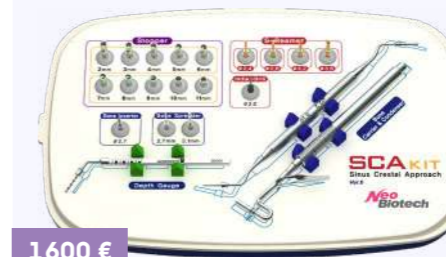

1600 €

SCA KIT (Sinus Crestal Approach)

Obj. kód: SCAKIT

SCA KIT ponúka celý rad výhod oproti iným dostupným nástrojom pre nadvihnutie sinus membrány. Bezpečný zákrok so špeciálne navrhnutým vrtákom s upraveným ostrím a spolu s použitím stopera zabraňuje poškodeniu sinus membrány. Set obsahuje inštrumenty na bezpečné a efektívne vloženie kostného materiálu do sinusu.

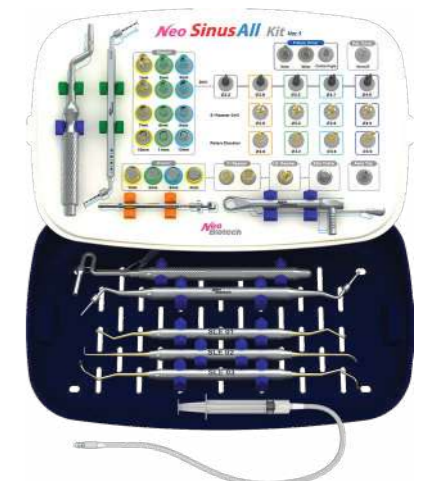

2990 €

NEO SINUS ALL KIT

Obj. kód: NEOSINUSKIT

Všetko v jednom sete potrebné pre nadvihnutie sinus membrány laterálnym alebo krestálnym spôsobom.

NEO FIXTURE REMOVER KIT

Obj. kód: FRKIT

Výmena implantátu bez strachu. Odstránenie a nahradenie implantátu veľmi jednoducho a bez traumy. Možnosť použitia pre AKÝKOLVEK implantačný systém.

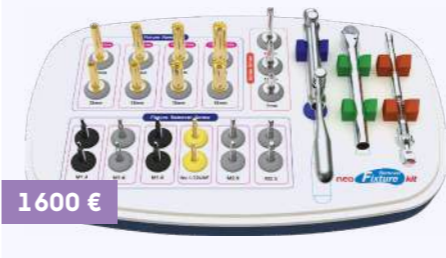

1600 €

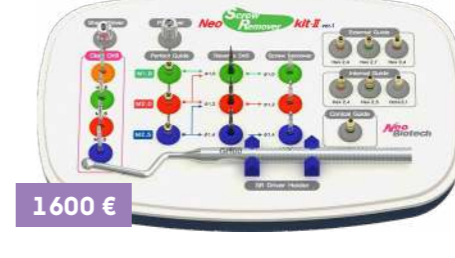

1600 €

NEO SCREW REMOVER KIT

Obj. kód: SRKIT

Nebojte sa zlomenej skrutky v implantáte. Jednoducho použite Neo Screw Remover Kit. Možnosť použitia pre AKÝKOLVEK implantačný systém.

NEO PICKCAP IMPRESION KIT

Obj. kód: PCIKIT

Set obsahuje všetky potrebné komponenty na snímanie pomocou zatvoreného systému, vrátane špeciálnych čiapočiek pre presnejšie odtlačky.

3200 €



1600 €

RIDGE WIDER KIT

Obj. kód: WIDER KIT

Set vyvinutý na pohodlnú a ľahkú expanziu v prípade úzkeho alveolárneho výbežku. Set obsahuje expandér, Bezpečnostný disk, vrták a sekák na použitie v prípade, keď je umiestnenie implantátu náročné.



Možnosť zakúpenia Bezpečnostného pilkového ozubeného disku.

NOVINKA



NEO SURGICAL KIT

Obj. kód: ISCKIT

Chirurgický set pre zavedenie implantátov IS-III Active (Ø3,5 až Ø5,0).

1600 €

S-Wide system Surgical Kit

Obj. kód: SWKIT

Doplnkový set pre zavedenie implantátov IS-III Active (Ø5.5-Ø6.0), IS-II Active(Ø5.5-Ø7.0), IT-III Active Wide neck (Ø5.5-Ø6.0) a EB S-Wide(Ø5.5-Ø6.0).



800 €

1600 €



NEO SURGICAL ACCESSORY KIT

Obj. kód: ACKIT

Set pozostávajúci z rôznych nástrojov na implantologickú chirurgiu alebo druhú chirurgiu.

- Tissue punch – vrták na vyberanie mäkkých tkanív.
- Dia marker – vrták na kontrolu polohy implantátu pred použitím implantologického setu.
- Bone planer – vrták na orezanie nepravidelného kostného povrchu.
- Quick Tight – kolienkový Hex skrutkovač s automatickým pretáčaním pri prekročení krútiaceho momentu 2Ncm.
- Bone profile – vrták na orezanie prerastenej kosti nad implantátom.

1600 €



NEO PROSTHETIC KIT

Obj. kód: PRPKIT

Protetický set vybavený nástrojmi potrebnými na vykonávanie protetických náhrad.

1600 €



NEO PROSTHETIC PLANNING KIT

Obj. kód: PRTPNKIT

Set pre výber správnej veľkosti nadstavby.

Rýchle online riešenia pre progresívnych



TITANIUM LINK

Priemer: 4, 4,5 a 5 mm
Dĺžka: 3,5 mm

17 €

Kód	TYP	Priemer	Dĺžka
ISLKH4035NB	HEX	Ø 4,0	3,5
ISLKH4535NB	HEX	Ø 4,5	3,5

Neo NaviGuide Sleeve

SG555N - Narrow,

Dia 5,5;
H: 3,5 mm

SG570RW - Regular Wide,

Dia 7,0;
H: 3,5 mm

10 €

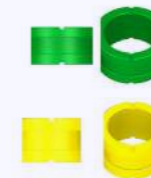

1300 €



Neo NaviGuide Kit Narrow

Obj. kód: NEONGNKITV00

Set na plánovanie implantačnej liečby pomocou chirurgických šablón pre IS II/III Active implantáty s priemerom ø 3,5.

2900 €

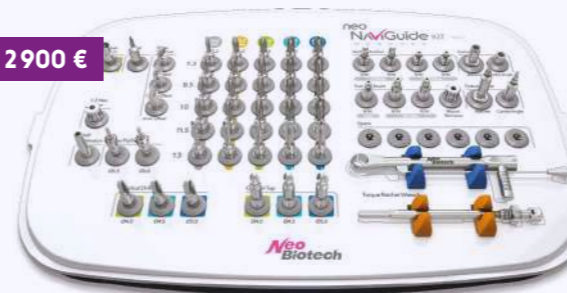

Neo NaviGuide Kit R/W

Obj. kód: NEONGKITV00

Set na plánovanie implantačnej liečby pomocou chirurgických šablón pre IS II/III Active implantáty s priermi ø 4,0; ø 4,5; ø 5,0.

27 €

IS Scan Body

Obj. kód: ISPSBH40NB
ISPSBH50NB

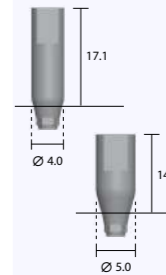

Priemer: 4.0 určený pre implantáty s priemerom 3.5 až 4.5

5.0 určený pre implantáty s priemerom 5.0 a viac

Balenie: 1ks

Klinický prípad použitia Scan Body:



Surgical Guide IS Lab Analog

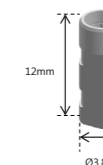

Obj. kód: SGISLA400 - Narrow
Priemer: 3,8 mm
Výška: 12 mm

17 €

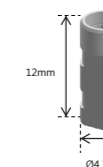

Obj. kód: SGISLA500 - Regular/Wide
Priemer: 4,3 mm
Výška: 12 mm

Ti-Cylinder Abutment



44 €

TYP	Priemer Ø4.5	Priemer Ø5.5
Hex	ISTCAH4509	ISTCAH5509
Non - Hex	ISTCAN4509	ISTCAN5509

Priemer: Ø4.5 a Ø5.5

- Trieda titánu 5 (Ti-6Al-4V)
- Vrátane skrutky pre nadstavbu
- Regulácia výšky brúsením.
- Vhodné do postranného úseku.

Kvalita od výrobcu Helmut Zepf.

Sondy

Ergonomicky navrhnutá osemhranná rukoväť, veľmi ľahká, dokonalé sedí pri držaní. Koncovka z nerezovej ocele, s veľmi dlhou životnosťou, dostatočne flexibilná. Jednostranná.



Obj. kód: 24.101.09



9 €

Obj. kód: 24.101.08



Obj. kód: 24.101.17



Obj. kód: 24.101.23

Pinzety

Všetky pinzety od výrobcu Helmut Zepf majú vodiace kolíky, ktoré zabraňujú prekríženiu ich hrotov.



20 €

Pinzeta London-College 3

Obj. kód: 22.011.03

Pinzeta so zúbkovanou, dlhou špičkou. Veľkosť 15 cm.



31 €

Ergonomická pinzeta 15 cm

Obj. kód: 22.025.03

Ergonomická pinzeta s ryhovanou špičkou. Systém Stop-Pin. Veľkosť 15 cm.



102 €

Ergonomická pinzeta 15 cm - diamantová

Obj. kód: 22.025.03D

Ergonomická pinzeta s diamantovou špičkou. Systém Stop-Pin. Veľkosť 15 cm.



29 €

Pinzeta London-College

Obj. kód: 22.024.04

Pinzeta London-College s krátkou špičkou, plochá. Veľkosť 15 cm.

Rukoväte

Univerzálne rukoväte Helmut Zepf

Spĺňajú ergonomické požiadavky s orientáciou na klinickú prax a to nielen v oblasti dentálnej diagnostiky a profylaxie ale aj v oblasti chirurgie, implantológie a mikrochirurgie.

Dostupné v 10 farebných prevedeniach.



Farby	Závit M4x0.5 pre koncovky kyriet a škrabiiek		Závit M25 pre koncovky zrkadielok a sond	
	Jednostranná	Obojstranná	Jednostranná	Obojstranná
žltá	26.193.11	26.193.01	26.194.01	26.194.11
pomarančová	26.193.12	26.193.02	26.194.02	26.194.12
bordová	26.193.13	26.193.03	26.194.03	26.194.13
fialová	26.193.14	26.193.04	26.194.04	26.194.14
bledo červená	26.193.15	26.193.05	26.194.05	26.194.15
bledo modrá	26.193.16	26.193.06	26.194.06	26.194.16
tmavo modrá	26.193.17	26.193.07	26.194.07	26.194.17
zelená	26.193.18	26.193.08	26.194.08	26.194.18
sivá	26.193.19	26.193.09	26.194.09	26.194.19
čierna	26.193.20	26.193.10	26.194.10	26.194.20
	15 €	10 €	21 €	21 €



Kvalita od výrobcu Helmut Zepf.



Rukoväť na zrkadielka

7 €

Obj. kód: 24.080.01

Masívna, pevná rukoväť na zrkadielka s jednoduchým závitom z nerezovej ocele.



Rukoväť na zrkadielka a sondy

27 €

Obj. kód: 26.180.06

Jednostranná rukoväť v dizajne Zepf na sondy a zrkadielka. Priemer 2,5 mm.

Plastová rukoväť

Jednostranná, plastová rukoväť na všestranné použitie. Priemer 2,5 mm.

Obj. kód:

26.191.01 - čierna

26.191.02 - modrá

26.191.03 - sivá

26.191.04 - zelená



10 €

ZÁCHOVNÁ STOMATOLÓGIA



Lopatka #1

Obj. kód: 26.120.10Ti

Plastová lopatka na kompozit, malá, priemer 1,5 mm, s Bionic rúčkou.

BIONIK

61 €



Lopatka

Obj. kód: 26.120.12Ti

Plastová lopatka na kompozit, kombinovaná, rovná 1,8 mm / beavertailná 2,6 mm.

61 €



Plugger #1

Obj. kód: 26.120.25Ti

Plastový inštrument na kompozit – plagger, čierny, s Bionic rúčkou.

BIONIK

61 €



Modelovací nástroj na fisury

26.120.32Ti

Plastový inštrument na kompozit – fisure former, čierny, vymeniteľné vložky, s Bionic rúčkou.

BIONIK

61 €

CompoSmooth kompletný set na kompozit

Obj. kód: 19.202.00

Set obsahuje:

- 26.120.10Ti Lopatka malá
- 26.120.12Ti Lopatka
- 26.120.25Ti Plugger #1
- 26.120.32Ti Modelovací nástroj na fisury
- Rúčka
- Kazeta

542 €



INSTRUMENTÁRIUM

INSTRUMENTÁRIUM

Kvalita od výrobcu Helmut Zepf.

Kontrastná parodontická sonda

Plastová, vymeniteľná.
NEPOUŽÍVAŤ kľúče na dotiahnutie koncovky!
Obsah balenia: 12 ks

132 €



Kontrastná parodontická sonda CPNG 22

Obj. kód: 24.451.02

- stupňovanie 2/4/6/8/10/12 mm
- závit M4x0,5



Kontrastná parodontická sonda 1

Obj. kód: 24.451.00

- stupňovanie 3/6/8/11 mm
- závit M4x0,5



Kontrastná parodontická sonda CPG 12

Obj. kód: 24.451.01

- stupňovanie 3/6/9/12 mm
- závit M4x0,5



Kontrastná parodontická sonda PCPG 11,5

Obj. kód: 24.451.03

- stupňovanie 3,5/5,5/8,5/11,5 mm
- závit M4x0,5



Kontrastná parodontická sonda CNC

Obj. kód: 24.451.06

- stupňovanie 1-15 v mm krokoch, North Carolina
- závit M4x0,5

Meracia parodontická sonda

S okrúhrou rukoväťou, jednostranná.
Obsah balenia: 1 ks

30 €



Meracia sonda CP11,5 WHO

Obj. kód: 24.453.03

- stupňovanie 3,5/5,5/8,5/11,5 mm (WHO)



Meracia sonda CPN 22

Obj. kód: 24.453.22

- stupňovanie 2/4/6/8/10/12 mm



Meracia sonda CPG 12

Obj. kód: 24.453.12

- stupňovanie 3/6/9/12 mm



Meracia sonda University North Carolina, CNC

Obj. kód: 24.453.23

- stupňovanie 1-15 mm, v mm krokoch



Parodontická škrabka 204S

48 €

Obj. kód: 24.208.04S

Škrabka na odstránenie povlaku z medzizubných priestorov v oblasti molárov. Farba žltá-zelená.



Škrabka na hygienu Bionic 6/7

48 €

Obj. kód: 24.208.06H

Obojstranná škrabka, na predné zuby a premoláre, 5-1/1-5. Vymeniteľné koncovky. Farba žltá-zelená.

313 €

Set na profylaxiu Bionic Gracey

Obj. kód: 24.990.50

Set obsahuje všetko, čo potrebujete na profylaxiu pre všetky kvadranty – 4 najpoužívanejšie kyrety a jednu univerzálnu škrabku.

Set obsahuje:

- **24.203.05** Kyreta Bionic Gracey 5/6 – červená
- **24.205.07G** Kyreta Bionic Gracey 7/8 – oranžová
- **24.204.11G** Kyreta Bionic Gracey 11/12 – fialová
- **24.207.13G** Kyreta Bionic Gracey 13/14 – modrá
- **24.208.04S** Škrabka Bionic 204S – zelená
- Sterilizačná kazeta

ZEPF BIONIK



Nemecká precíznosť a kvalita

2 426 €



Benex – extrakčný systém (kompletný set)

Obj. kód: 12.302.00

Inovatívny systém, ktorý umožňuje bezpečnú a jednoduchú extrakciu koreňa zuba.

Výhody:

- Skrátenie času zákroku.
- Minimálne invazívna atraumatická extrakcia zachováva neporušené mäkké a tvrdé tkanivá.
- Minimálne riziko rozštiepenia koreňa, poškodenia kostných lamiel a poškodenia susedných zubov.

Obsah balenia:

- 85.185.00 – Sterilizovateľná kazeta
- 12.302.01 – Držiak pre nástroje Benex® do sterilizačnej kazety
- 12.300.08 – Benex® Extraktor
- 12.300.20 – Lanko 2 ks
- 12.300.30 – Vrták Ø 1,6 mm
- 12.300.35 – Vrták Ø 1,8 mm
- 12.300.47 – Kľúč na skrutky
- 12.300.60 – Skrutka Ø 1,6 mm|10 mm
- 12.300.65 – Skrutka Ø 2,1 mm|10 mm
- 12.300.70 – Skrutka Ø 1,6 mm|16 mm
- 12.300.75 – Skrutka Ø 2,1 mm|16 mm
- 12.300.80 – Podporný kvadrant



Pole Extraktor

Benex® Pole Extractor na skrutky

503 €

Obj. kód: 12.300.11

Ideálne na extrakciu koreňov umiestnených takým spôsobom, keď je použitie Benex Extraktoru ťažké.

Používa sa v prípade zle ukotvených koreňov / fragmentov zubov:

- palatálne korene molárov v hornej čelusti
- distálne korene molárov spodná čelusť
- apikálne koreňové fragmenty po bežnej extrakcii
- korene s malým periodontálnym povrchom.

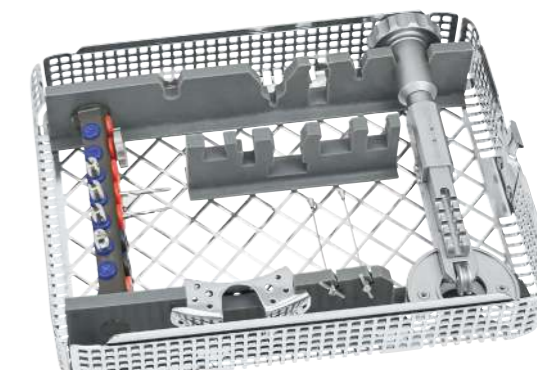

Benex Basic Kit – extrakčný systém (základný set)

Obj. kód: 12.303.00

2 168 €

Obsah balenia:

- 85.194.10 – Sterilizovateľná kazeta
- 12.300.08 – Benex® Extraktor
- 12.300.20 – Lanko 2 ks
- 12.300.30 – Vrták Ø 1,6 mm
- 12.300.35 – Vrták Ø 1,8 mm
- 12.300.47 – Kľúč na skrutky
- 12.300.60 – Skrutka Ø 1,6 mm|10 mm
- 12.300.65 – Skrutka Ø 2,1 mm|10 mm
- 12.300.70 – Skrutka Ø 1,6 mm|16 mm
- 12.300.75 – Skrutka Ø 2,1 mm|16 mm
- 12.300.80 – Podporný kvadrant

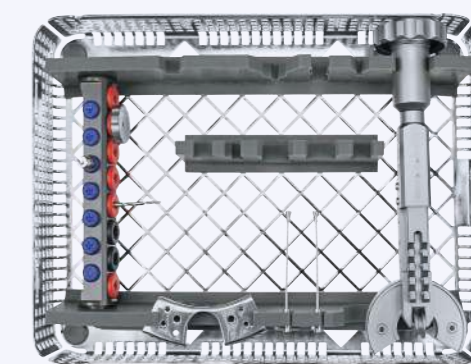

Benex Economy Kit – extrakčný systém (ekonomický set)

Obj. kód: 12.304.00

1 376 €

Obsah balenia:

- 85.194.00 – Sterilizačná kazeta
- 12.300.08 – Benex® Extraktor
- 12.300.20 – Lanko 2 ks
- 12.300.30 – Vrták Ø 1,6 mm
- 12.300.60 – Skrutka Ø 1,6 mm|10 mm
- 12.300.47 – Kľúč na skrutky
- 12.300.80 – Podporný kvadrant

INSTRUMENTÁRIUM

INSTRUMENTÁRIUM

Xtool-Tray Komplet kit

Obj. kód: 17.007.00

Kompletný set univerzálnych nástrojov navrhnutých v spolupráci s Dr. Detlefom Hildebrandom v praktickom sterilizovateľnom nosiči na atraumatickú extrakciu zuba bez poškodenia okolitých štruktúr.

Výhody:

- Kompletný set univerzálnych nástrojov na extrakciu v praktickom sterilizovateľnom nosiči.
- Nový dizajn rúkovi zabraňuje neúmyselnému zošmyknutiu počas zákroku.
- Presný a riadený prenos sily zabraňuje rozštiepeniu zuba.
- Farebné značenie pre jasnú manipuláciu.

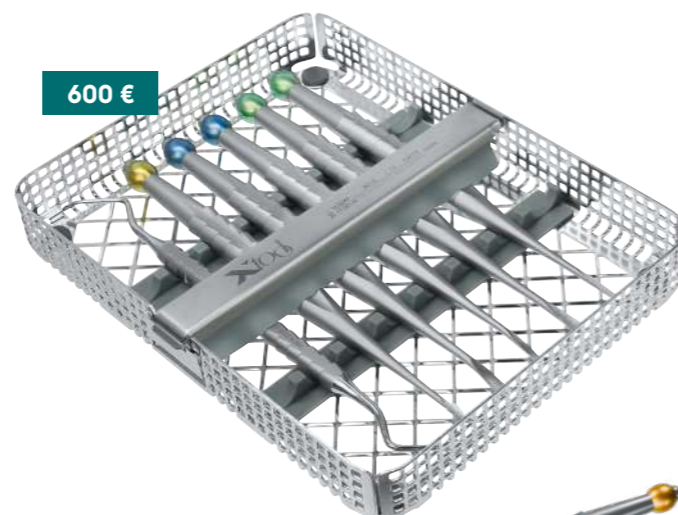

600 €

Obsah balenia: Obj. kód:

DesmodTool (žltá)

Obj. kód: 17.007.05

Nástroj na ľahký prístup a počiatočné uvoľnenie vlákien, vďaka rovnej špičke hrota. Šírka hrota 4,0 mm.

89 €

X-LuxaTool 1 (zelená)

Obj. kód: 17.007.01

Jemný a riadený prenos sily, zaručuje luxáciu a uvoľnenie zuba bez rizika rozštiepenia zuba alebo korunky. Vhodná pozícia: aproximálne (meziálne alebo distálne) k extrahovanému zuba. Rovný úzky hrot, šírka hrota 2,5 mm.

89 €

X-LuxaTool 2 (zelená)

Obj. kód: 17.007.02

Kompletná non-traumatická luxácia hornej stoličky. Ergonomický tvar nástroja zaručuje šetrnú extrakciu zuba bez zlomeniny alebo akéhokoľvek poškodenia alveolárnej steny. Rovný a široký hrot, šírka hrota 4,5 mm.

89 €

X-LuxaTool 3 (modrá)

Obj. kód: 17.007.03

Nástroj na uvoľnenie zuba. Ohnutý a úzky hrot, šírka hrota 2,5 mm.

89 €

X-LuxaTool 4 (modrá)

Obj. kód: 17.007.04

Nástroj na luxáciu zuba. Ohnutý a široký hrot, šírka hrota 4,5 mm.

89 €

X-Kyreta

Obj. kód: 41.855.01Z

Obojstranný nástroj na kontrolu a kyretáž v prázdnych zubných alveolároch. Úplné odstránenie všetkých zapálených a spojivových tkanív vlákien.

75 €

Praktický sterilizovateľný nosič



1 329 €

Chirurgická kazeta

Obj. kód: chirurgickakazeta

Obsah balenia:

- Ihelec
- Chirurgická pinzeta
- Pinzeta
- Skalpelová rukoväť
- Chirurgická odsávačka
- Nožnice Joseoh
- Medicínske misky 2x
- Sterilizačná kazeta s držiakmi

Ilustračné foto.

Extrakčné kliešte



150 €

Obj. kód: 12.034.00Z

na horné, predné zuby a rezáky



150 €

Obj. kód: 12.035.00Z

na horné premoláre



165 €

Obj. kód: 12.036.00Z

na dolné, predné zuby



165 €

Obj. kód: 12.036.01Z

na dolné predné zuby a rezáky



165 €

Obj. kód: 12.079.95Z

na dolné moláre



165 €

Obj. kód: 12.067.95Z

na horné moláre



1 255 €

Kompletný set extrakčných klieští

Obj. kód: 12.701.00Z

Exkluzívna ZEPP-XCISION-LINE®.

Obsah balenia:

- Twist Ex 1 – Obj. kód: 12.034.00Z – extrakčné kliešte na horné, predné zuby a rezáky
- Twist Ex 2 – Obj. kód: 12.035.00Z – extrakčné kliešte pre horné premoláre
- Twist Ex 3 – Obj. kód: 12.036.00Z – extrakčné kliešte na dolné, predné zuby
- Twist Ex 4 – Obj. kód: 12.036.01Z – extrakčné kliešte dolné predné zuby a rezáky
- Twist Ex 5 – Obj. kód: 12.079.95Z – extrakčné kliešte pre dolné moláre
- Twist Ex 6 – Obj. kód: 12.067.95Z – extrakčné kliešte pre horné moláre
- Kazeta

CHIRURGIA

Skalpelové rukoväte

Obj. kód: 46.007.00

Rukoväť skalpelu, rovná, vhodné pre skalpelové čepele línie Zepf veľkosti: 10-15, dĺžka 14,5 cm.

58 €

Obj. kód: 46.007.01

Rukoväť skalpelu, zahnutá, vhodné pre skalpelové čepele línie Zepf veľkosti: 10-15, dĺžka 14,5 cm.

59 €

Obj. kód: 46.007.40

Paralelný držiak na čepeľ, vzdialenosť 1,5 mm.

86 €

NOVINKA

Obj. kód: 46.007.02

Skalpelová rukoväť s bezpečným odstránením čepeľky.

150 €

Skalpelové čepeľky

- Individuálne sterilne balené. Kompatibilné s držiakom č. 3.
- Balenie obsahuje 100 ks.

22 €/ balenie

Skalpel. čepeľky č. 10

Obj. kód: 46.014.10

Skalpel. čepeľky č. 11

Obj. kód: 46.014.11

Skalpel. čepeľky č. 12

Obj. kód: 46.014.12

Skalpel. čepeľky č. 12D

Obj. kód: 46.014.12D

Skalpel. čepeľky č. 15

Obj. kód: 46.014.15

Chirurgické pinzety



106 €

Obj. kód: 50.229.16

Chirurgická pinzeta De Bakey, zahnuté, modifikované, šírka 1,9 mm. 16 cm



25 €

Obj. kód: 22.408.11

Chirurgická pinzeta, tkanivové, 1x2 zuby, rovné, 4". 11,5 cm.

Peany



45 €

Obj. kód: 23.054.12

Hemostatický pean, Halstead-Mosquito, zúbkované, rovné. 5" (12,5 cm)



46 €

Obj. kód: 23.055.12

Hemostatický pean, zúbkované, zahnuté. 5" (12,5 cm)

Nožnice



182 €

onyx DESIGN

Zepf Onyx nožnice Joseph

Obj. kód: 46.081.16TISC

Chirurgické nožnice s unikátnym povrchom ONYX, ktorý poskytuje 3-5 krát vyššiu odolnosť povrchu v porovnaní s tradičnými nožnicami. Anti-glare povrch znižuje odlesky a tým eliminuje rušivý odraz svetla. Zakrivené, 14 cm, s dokonalým rezom, nožnice na dšasná.



74 €

Nožnice Tower Point

Obj. kód: 46.221.12

Chirurgické nožnice, na tkanivá, dšasná. Špicaté koncovky, zakrivené. 12 cm.

Ihelec



342 €

Ihelec Lichtenberg

Obj. kód: 41.317.17TC

Dĺžka 17 cm

Nožnice



299 €

Nožnice na mikrochirurgiu

Obj. kód: 46.321.16

Nožnice na mikrochirurgiu, ostré, uhol 45°, 16 cm, z nerezovej ocele, Zepf-Line.



363 €

Nožnice na mikrochirurgiu ONYX

Obj. kód: 46.321.16TISC

Nožnice na mikrochirurgiu, ostré, uhol 45°, 16 cm, s povrchom ONYX, ktorý poskytuje 3-5 krát vyššiu odolnosť povrchu v porovnaní s tradičnými nožnicami. Anti-glare povrch znižuje odlesky a tým eliminuje rušivý odraz svetla.

Ihelec

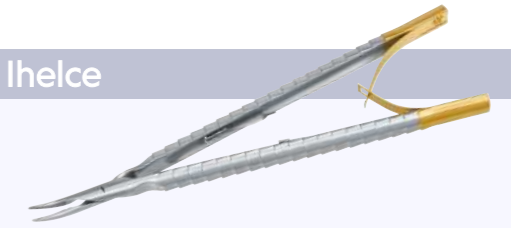

427 €

Obj. kód: 41.201.15TC

Ihelec na použitie v mikrochirurgii, CVD, TC, Zepf-Line. SpinLock, nerezová oceľ, 16 cm.



470 €

Obj. kód: 41.201.17TC

Ihelec na použitie v mikrochirurgii, CVD, TC, Zepf-Line. SpinLock, nerezová oceľ, 17,5 cm.



457 €

Obj. kód: 41.010.17TC

Ihelec, rovný, s uzáverom. SpinLock. 17,5 cm

Chirurgické pinzety



205 €

Kliešte Cooley rovné

Obj. kód: 22.815.17

Nerezová oceľ, 18 cm, rovné.



215 €

Kliešte Cooley zahnuté

Obj. kód: 22.816.17

Nerezová oceľ, 18 cm, zahnuté.

IMPLANTOLÓGIA



Augmentation Kit

Obj. kód: 47.966.00

1 101 €

Obsah balenia:

Pin membrane sonda, Pin Aplikátor, Perforation raspátko, Sinus 7 instrumentov, Titánový pin 3 mm (10 ks)/ 5 mm (5 ks), Sinus Elevator #2, Mixing Cup, Storage Box, 1/2 kazeta.



74 €

Titanium Pin

Obj. kód: 47.560.05

5 mm, priemer 2,5 mm. Obsah balenia: 5 ks



55 €

Titanium Pin

Obj. kód: 47.560.03

Titánový pin na fixáciu, 3 mm, priemer 2,5 mm. Obsah balenia: 5 ks



147 €

Pin Aplikátor

Obj. kód: 47.520.01

Obsah balenia: 1 ks.



175 €

Box na titánové piny

Obj. kód: 85.256.00

Box na skladovanie 10 titanových pinov 3 mm a/alebo 5 mm a 5 soft tissue pinov. Obsah balenia: 5 ks

NÁSTROJE NA KORUNKY



252 €

Kliešte na odstránenie korúnok „Exclusive“

Obj. kód: 19.274.00

Kliešte na odstránenie korúnok s upínacou skrutkou. Rozmer: 16 cm

Obsah balenia:

- 1ks kliešte
- 20ks plastových polymérových tipsov
- 10g DIATRAC (adhezívny prášok)



233 €

Kliešte na odstránenie korúnok „Economical“

Obj. kód: 19.274.01

Kliešte na odstránenie korúnok bez upínacej skrutky. Rozmer: 16 cm

Obsah balenia:

- 1ks kliešte Economical
- 20ks plastových polymérových tipsov
- 10g DIATRAC (adhezívny prášok)



62 €

Náhradný kit: 40 tipsov a 10g prášok DIATRAC

Obj. kód: 19.274.13

Obsah balenia:

- 10g prášok DIATRAC
- 40ks náhradných plastových polymérových tipsov.

Výhody zrkadielok ZIRC

- 40% jasnejšie ako ródiove zrkadielka
- 99% odraz farieb, vysoká farebná presnosť
- Znižujú namáhanie očí
- Vyššia ochrana voči poškriabaniu

CRYSTALHD

Crystal HD Soft Grip umelohmotné zrkadielka

Dostupná veľkosť č. 4 (22 mm) alebo č. 5 (24 mm).

4 ks 43 €

12 ks 105 €

Varianty:
Obj. kód: 50Z361

– 4 ks v sivo-čiernej farbe veľ. 4

Obj. kód: 50Z362

– 4 ks v sivo-čiernej farbe veľ. 5

Obj. kód: 50Z363

– 12 ks v sivo-čiernej farbe veľ. 4

Obj. kód: 50Z364

– 12 ks v sivo-čiernej farbe veľ. 5

Obj. kód: 50Z363-NEON – 12 ks v prevedení Neon po 2x zo 6 farieb vo veľ. 4 (modrá, žltá, oranžová, zelená, fialová, ružová)

Obj. kód: 50Z364-NEON – 12 ks v prevedení Neon po 2x zo 6 farieb vo veľ. 5 (modrá, žltá, oranžová, zelená, fialová, ružová)

Obj. kód: 50Z363-JWL – 12 ks v prevedení Jewel po 2x zo 6 farieb vo veľ. 4 (slivková, modrá, medená, sivá, červená, modrozelená)

Obj. kód: 50Z364-JWL – 12 ks v prevedení Jewel po 2x zo 6 farieb vo veľ. 5 (slivková, modrá, medená, sivá, červená, modrozelená)

Oceľové koncovky

Obsah balenia: 12 ks pre veľkosti 3, 4, 5

105 €

1 ks pre veľkosť 0

18 €

Obj. kód: 50R388 – veľkosť 0

Obj. kód: 50R389 – veľkosť 3

Obj. kód: 50R390 – veľkosť 4

Obj. kód: 50R391 – veľkosť 5

Mega mirror
Obj. kód: 50Z309

29 €

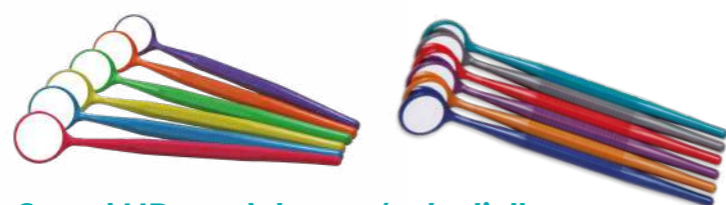
 Rozmery: 39 cm dĺžka, 6,35 cm priemer
 Originálne zrkadielka nadmernej veľkosti zaujmú pacientov všetkých vekových kategórií.
 Výber z neónových farieb – fialová (R), zelená (P), ružová (S), oranžová (Q) a platinová.
 Iba povrchová dezinfekcia.

Crystal HD umelohmotné zrkadielka

Obsah balenia: 12 ks

Dostupná veľkosť č. 4 (22 mm) alebo č. 5 (24 mm).

105 €

Varianty:
Obj. kód: 50Z353-NEON – 12 ks v prevedení Neon po 2x zo 6 farieb vo veľ. 4 (modrá, žltá, oranžová, zelená, fialová, ružová)

Obj. kód: 50Z354-NEON – 12 ks v prevedení Neon po 2x zo 6 farieb vo veľ. 5 (modrá, žltá, oranžová, zelená, fialová, ružová)

Obj. kód: 50Z353-JWL – 12 ks v prevedení Jewel po 2x zo 6 farieb vo veľ. 4 (slivková, modrá, medená, sivá, červená, modrozelená)

Obj. kód: 50Z354-JWL – 12 ks v prevedení Jewel po 2x zo 6 farieb vo veľ. 5 (slivková, modrá, medená, sivá, červená, modrozelená)

Ergonomická rukoväť ZIRC
Obj. kód: 50Z347

Rukoväť je možné kombinovať s plastovými aj kovovými koncovkami ZIRC. Závit rukoväte je možné kombinovať aj s inými koncovkami. Dostupné vo všetkých farbách ZIRC.

25 €

Crystal HD - farebné plastové koncovky

Balenie obsahuje 12 ks

Jednostranné koncovky.

Dostupné vo veľkostiach:

č. 4 (22 mm) – **Obj. kód: 50Z392**č. 5 (24 mm) – **Obj. kód: 50Z393**

105 €

Varianty:

V jednej farbe (na výber zo všetkých 16 farieb ZIRC)

(A) Mix CLASSIC 2x (čierna, biela, zelená, modrá, sivá, tyrkysová)
Mix NEON 2x (modrá, žltá, zelená, oranžová, fialová, ružová)

(B) Mix JEWEL 2x (slivková, polnočná modrá, medená, sivá, červená, modrozelená)

Crystal HD - farebné plastové koncovky

Balenie obsahuje 4 ks

Obojstranné zrkadielka.
 Len vo veľkosti č. 4 (22 mm)

59 €

(A) Obj. kód: 50Z394
 šedé koncovky

(B) Obj. kód: 50Z394
 NEON – mix farieb
 (4 NEON farby N, O, R, S).

RELAX

Vysokokvalitné zrkadielka s predným zrkadlením a najsvetlejším povrchom ultra.

- Pohodlné držanie.
- Dokonalé videnie.
- Jednoduché čistenie.
- Pohodlné pre pacientov.
- Vysoká kvalita

MEGA

- Predná zrkadliaca plocha.
- Vysoký odraz.
- Presne a dobre zameraná reflexia.
- Super tenký ergonomický tvar.
- Neobmedzená odolnosť voči dezinfekcii a sterilizácii.
- Pohodlná retrakcia



Obsah balenia: 12 ks

Dostupné veľkosti:
Obj. kód: 6060 – veľkosť „4“, priemer 22 mm

Obj. kód: 6061 – veľkosť „5“, priemer 24 mm

42 €

MEGA FS

- Jasný odraz v prirodzených farbách.
- Presne a dobre zameraná reflexia.
- Neobmedzená odolnosť voči dezinfekcii a sterilizácii.
- Pohodlná retrakcia.
- Nehrdzavejúca oceľ s matným povrchom bez odleskov.

Obsah balenia: 12 ks

Dostupné varianty:
Obj. kód: 6560 – plane 4, priemer 22 mm

Obj. kód: 6561 – plane 5, priemer 24 mm

34 €

ULTRA FS

- Ultra FS – kryštálová zrkadliaca plocha
- Najjasnejšie a najostrejšie stomatologické zrkadlo!
- Zrkadliaca plocha so 113% odrazom farieb.
- Podstatne žiarivejšie ako bežné ródiove zrkadielko.
- Vylepšená retrakčná plocha pre zvýšenie pohodlnosti práce.
- Maximálna pestrosť farieb a ostrosť obrazu.

ULTRA FS

Obsah balenia: 6 ks

Dostupné varianty:
Obj. kód: 6160 – plane 4, priemer 22 mm

Obj. kód: 6161 – plane 5, priemer 24 mm

34 €

ULTRAmicro FS

Obsah balenia: 1 ks

Dostupné varianty:
Obj. kód: 6181 – plane, priemer 3 mm

Obj. kód: 6182 – priemer 5 mm

73 €

Obj. kód: 6183 – oval, 3 x 6 mm

102 €

RELAX FS Rhodium

Obsah balenia: 10 ks

38 €

Dostupné varianty:
Obj. kód: 7100 – plan 4, priemer 22 mm - mix farieb

Obj. kód: 7110 – plan 5, priemer 24 mm - mix farieb

RELAX FS ULTRA

Obsah balenia: 10 ks

57 €

Dostupné varianty:
Obj. kód: 7300 – plan 4, priemer 22 mm - set - mix farieb

Obj. kód: 7310 – plan 5, priemer 24 mm - set - mix farieb

TOP Vision - predné zrkadlenie
Balenie 12 ks

TOP vision s prednou zrkadliacou plochou, vhodné na prácu v distálnom úseku a endodonciu. Simple stem SS plane. Žiaden dvojitý obraz. Ceny sú bez rúčok.

Dostupné varianty:
Obj. kód: 720x2 – 2 plane, priemer 18 mm

49 €

Obj. kód: 721x3 – 3 plane, priemer 20 mm

Obj. kód: 721x4 – 4 plane, priemer 22 mm

Obj. kód: 721x5 – 5 plane, priemer 24 mm

23 €

Balenie 1 ks
Dostupné varianty:
Obj. kód: 719x06 – 6 plane, priemer 6 mm

Obj. kód: 719x08 – 8 plane, priemer 8 mm

Obj. kód: 719x10 – 10 plane, priemer 10 mm

Obj. kód: 719x12 – 12 plane, priemer 12 mm

Obj. kód: 719x14 – 14 plane, priemer 14 mm

Obj. kód: 719x16 – 16 plane, priemer 16 mm

13 €

SEplus – zadné zrkadlenie

Obsah balenia: 12 ks

- Vysoký odraz a najlepšia kvalita obrazu.
- Reflexná vrstva s dvojitou vrstvou striebra.
- Vysoká odolnosť proti dezinfekcii a sterilizácii.
- Vysoká odolnosť voči korózii.
- Simple stem SS, plane

SEplus
Dostupné varianty:
Obj. kód: 702x3 – 3 plane, priemer 20 mm

Obj. kód: 702x4 – 4 plane, priemer 22 mm

Obj. kód: 702x5 – 5 plane, priemer 24 mm

14 €

SEplus – zväčšujúce zrkadielka
Dostupné varianty:
Obj. kód: 706x3 – SS 3, priemer 20 mm

Obj. kód: 706x4 – SS 4, priemer 22 mm

Obj. kód: 706x5 – SS 5, priemer 24 mm

16 €

Jedinečný systém organizácie vašej praxe.

ZIRC – color code systém – jedinečný systém organizácie vašej praxe.

Systém **ZIRC color code** vám prináša optimálne riešenie pre manažment práce, materiálu a inštrumentária. Pomocou **ZIRC color code** systému výrazne zvýšite hygienický režim vašej práce a znížite riziko prenosu infekcie z pacienta na pacienta.



- **Inovatívny systém** organizácie inštrumentov a materiálov v stomatologickej ambulancii pozostávajúci z farebných táčok, boxov a organizérov.
- Špeciálna **antibakteriálna** úprava plastu MICROBAN.
- Možná **sterilizácia a dezinfekcia**.
- Stála a opakovateľná procedúra prípravy a skladovania materiálov a inštrumentov.
- Jednoduchá komunikácia lekár – asistentka.
- **Zvýšenie** hygienických štandardov.
- **Zníženie rizika** prenosu infekcie.
- Efektívnejšie využitie pracovného času.
- Väčšia prestíž vašej praxe.
- Produkty vyrobené v USA (Minnesota)



KOMPOZIT



ENDODONCIA



PROTETIKA



AMALGÁN

Základný protokol stomatologickej práce závisí na istých opakovateľných postupoch. S každou procedúrou súvisí určité množstvo použitých nástrojov a materiálov, ktoré je možné organizovať napríklad na základe farieb. Ak každej z vašich procedúr pridáte určitú farbu, následne jednotlivé inštrumenty a materiály súvisiace s danou procedúrou označíte príslušnou farbou (boxy, tácky, držiaky nástrojov, identifikačné pásky a krúžky).

Lahko a efektívne môžete takto spravovať svoje nástroje a to pred, počas a po každej procedúre so správne farebne odlišeným setom. Pri zariadení ZIRC color-code systému do už fungujúcej praxe odporúčame začať jednou procedúrou a následne pridávať ďalšie.

Kompletný box

Kód: 20Z455 (A-U)

Rozmer: 32.0 x 30.0 x 10.6 cm
Kompletný box obsahuje:

- box
- uzatvárateľné veko
- protišmyková podložka
- deliace priehradky
- miska malá, veľká
- miska deliaca.

Každý komponent v kompletnom boxe je možné zakúpiť samostatne.



115 €

Prázdny box

Kód: 20Z463 (A-U)

Rozmer: 31.1 x 27.6 x 7.0 cm
Dostupný vo všetkých farebných prevedeniach (A-U).



31 €

Uzatvárateľné veko na box

Kód: 20Z459 (A-U)

Rozmer: 32.4 x 30.0 x 3.5 cm
Priehľadné veko na box. box.



31 €

Kompozitný organizér

Môže byť súčasťou boxu alebo vašej zásuvky.

A) Organizér na 20 striekačiek
Kód: 20Z487 (A-U)

Rozmer: 22.22 x 12.06 x 3.96 cm

B) Organizér na 10 striekačiek
Kód: 20Z488 (A-U)

Rozmer: 12.74 x 5.87 x 1.9 cm



A 35 €

B 15 €

MULTI MOD stojan

Kód: 21Z410

Stojan na 8 táčok s vekom alebo na 4 boxy s vekom. Nastaviteľný na všetky rozmery táčok, boxov a kaziet na nástroje. Pevná oceľová konštrukcia, pochrómovaný povrch.

205 €



Tácka

Kód: 20Z401 (A-U)

Rozmer: 34.0 x 24.5 x 2.2 cm
Tácka je dostupná vo všetkých farebných prevedeniach (A-U).

21 €



Tácka delená

Kód: 20Z451 (A-U)

Rozmer: 34.0 x 24.5 x 2.2 cm
Tácka je dostupná vo všetkých farebných prevedeniach (A-U).

23 €



Uzatvárateľné veko na tácku

Kód: 20Z445

Rozmer: 35.6 x 24.5 x 1.9 cm
Priehľadné veko na tácku.

27 €



Vysoké uzatvárateľné veko na tácku

Kód: 20Z446

Veko na tácku s výškou 3 cm, vhodné pri umiestnení vyšších kaziet a nástrojov.

28 €

Mini tácka

Kód: 20Z101 (A-U)

Rozmer: 23.8 x 16.2 x 2.2 cm
Tácka je dostupná vo všetkých farebných prevedeniach (A-U).

19 €



Veko na mini tácku

Kód: 20Z103

25.08 x 16.83 x 2.54 cm

24 €



Jedinečný systém organizácie vašej praxe.

E-Z Jett kazeta na 8 nástrojov SLIM
Obj. kód: 50Z911 (A-U)

Rozmery: 18.09 x 9.84 x 1.58 cm
Kompaktná kazeta s vyklápacími bočnými krytmi na 8 inštrumentov umožňuje vďaka svojej veľkosti maximalizovať využitie priestoru počas procesu sterilizácie. Produkt je dostupný vo všetkých farebných prevedeniach ZIRC (A-U).

54 €



E-Z Jett kazeta na 5 nástrojov
Obj. kód: 50Z925(A-U)

Rozmery: 20.3 x 9.7 x 3.0 cm
Kazeta s vyklápacími bočnými krytmi. Produkt je dostupný vo všetkých farebných prevedeniach ZIRC (A-U).

47 €



E-Z Jett kazeta na 8 nástrojov
Obj. kód: 50Z927(A-U)

Rozmery: 20.15 x 11.26 x 2.85 cm
Kazeta s vyklápacími bočnými krytmi. Produkt je dostupný vo všetkých farebných prevedeniach ZIRC (A-U).

61 €



E-Z Jett kazeta na 10 nástrojov
Obj. kód: 50Z930(A-U)

Rozmery: 20.16 x 17.78 x 2.86 cm
Kazeta s vyklápacími bočnými krytmi. Produkt je dostupný vo všetkých farebných prevedeniach ZIRC (A-U).

68 €



Kompaktná kazeta na nástroje
Obj. kód: 50Z915 (A-U)

Rozmery: 18.1 x 9.8 x 1.6 cm
Pevne uzatvárateľná kazeta na 8 nástrojov. Uprostred umiestnená gumička stabilizuje nástroje. Produkt je dostupný vo všetkých farebných prevedeniach ZIRC (A-U).

48 €



Jedinečný systém organizácie vašej praxe.

Štandardný kontajner na 10-14 nástrojov

Obj. kód: 50Z900(A-U)

Rozmery: 20.63 x 4.76 x 4.76 cm
Vhodný pre uskladnenie nástrojov pri čistení v ultrazvuku a pri sterilizácii na 10 až 14 nástrojov
Produkt je dostupný vo všetkých farebných prevedeniach ZIRC (A-U).



18 €

Kompozitný organizér

Kód: 20Z495R

Rozmer: 17.5 x 11.8 x 2.0 cm
Oranžový kryt zabraňuje predčasnej polymerizácii.
Farba: **fialová**



46 €

Organizér na implantáty

Kód: 20Z490B

Rozmer: 17.5 x 11.8 x 2.0 cm
Delené vaničky pre jednotlivé typy implantátov. Číry kryt zabraňuje zmiešaniu jednotlivých typov implantátov.
Farba: **svetlo modrá**



39 €

EZ-ID silikónové krúžky

Kód:
70Z100 – veľkosť SM
70Z200 – veľkosť LG
70Z000 – veľkosť XL

Balenie obsahuje 25 krúžkov.
Označovacie silikónové krúžky dostupné v 3 veľkostiach (SM, LG, XL). Jednoduchá aplikácia na nástroje a inštrumenty. Umiestnené v praktickom dávkovači.
Možnosť zakúpenia aj farebných setov (CLASSIC, JEWEL, NEON).



12 €



EZ-ID pásky

Kód: 70Z300 (A-U)

Dĺžka pásky: 3m.
Jednoduchá aplikácia na väčšie a hrubšie nástroje a inštrumenty. Umiestnenie v jednoduchom dávkovači, ktorý zabraňuje deformácii pásky. Možnosť zakúpenia farebných setov (CLASSIC, JEWEL, NEON).

16 €



Kompaktný kontajner na 8-12 nástrojov

Obj. kód: 50Z905(A-U)

Rozmery: 18.1 x 3.8 x 3.8 cm
Kompaktný kontajner s novým mechanizmom otvárania pre uskladnenie nástrojov pri čistení v ultrazvuku a pri sterilizácii.
Produkt je dostupný vo všetkých farebných prevedeniach ZIRC (A-U).



18 €

Sterilizačný kontajner Performance Tool Organizer

Obj. kód: 50Z940(A-U)

Rozmer: 20.8 x 10.8 x 3.1 cm
Hlbšia a priestrannejšia kazeta na väčšie a špecifické nástroje. Rozmiestnenie nástrojov je možné si prispôsobiť podľa vlastných potrieb vďaka presuvným úchytкам. Vďaka kompaktnému tvaru je vhodný do väčšiny sterilizátorov. Ideálne na:

- Chirurgické či ortodontické kliešte
- Nožnice
- Hemostat
- Iné neštandardné nástroje, ktoré nepasujú do tradičných kaziet

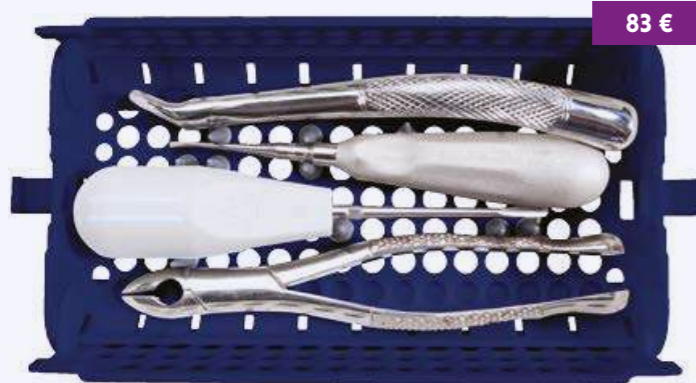

83 €

Magnetický stojan na 8 vrtáčikov

Obj. kód: 50Z400

Rozmery: 3.8 x 3.8 x 1.3 cm
Magnetický stojanček s protišmykovým podstavcom pre lepšiu stabilitu. Otvory pre odtok v spodnej časti zabraňujú tvorbe korózie. Číry kryt na stojanček (je možné zakúpiť samostatne) sa nesterilizuje, iba dezinfikuje. Produkt je dostupný vo všetkých farebných prevedeniach (A-U).

23 €



Kryt
Obj. kód: 50Z401

12 €



Magnetický stojan na 14 vrtáčikov

Obj. kód: 50Z403

Rozmery: 7.5 x 3.8 x 1.3 cm
Magnetický stojanček s protišmykovým podstavcom pre lepšiu stabilitu. Otvory pre odtok v spodnej časti zabraňujú tvorbe korózie. Číry kryt na stojanček (je možné zakúpiť samostatne vysoký alebo nízky) sa nesterilizuje, iba dezinfikuje. Produkt je dostupný vo všetkých farebných prevedeniach (A-U).

12 €

Kryt na stojan nízky:
Obj. kód: 50Z404

12 €

Kryt na stojan vysoký:
Obj. kód: 50Z405

12 €



Stojan na ENDO inštrumenty - strojové

Obj. kód: 50Z452

Rozmery: 13.65 x 0.95 x 5.56 cm
Vhodný na organizáciu, uskladnenie a sterilizáciu 11 strojových a 5 ručných inštrumentov s kontrolou počtu sterilizačných cyklov. Balenie obsahuje 12 ks jednorazových výmenných penových vložiek. Výber zo širokej farebnej škály ZIRC.

49 €

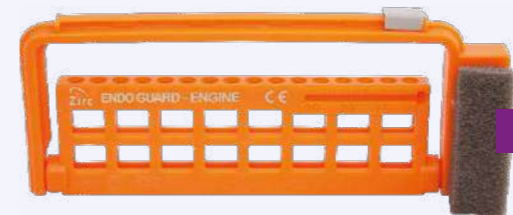

Farebná škála

WHITE A	BLUE B	GRAY I	PLUM E	TEAL J	RED M	MIDNIGHT BLUE T	COPPER U
GREEN D	BEIGE G	N. BLUE N	N. YELLOW O	N. GREEN P	N. ORANGE Q	N. PURPLE R	N. PINK S

Jedinečný systém organizácie vašej praxe.

Stojan na vrtáčky (na 12/22 vrtáčikov alebo na chirurgické vrtáčky)

- sterilizovateľný stojan
- antibakteriálny povrch
- sterilizácia v autokláve pri 136 °C, umývačka
- s adaptérom proti vypadávaniu menších vrtáčikov
- výber zo širokej farebnej škály ZIRC (A-U) (neplatí pre stojan na chirurgické vrtáčky).

A) Stojan na 12 vrtáčikov

Obj. kód: 50Z406 (A-U)

Rozmer: 7.3 x 1.0 x 3.5 cm

23 €

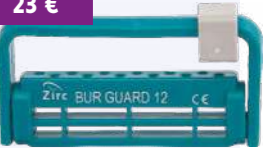

B) Stojan na 22 vrtáčikov

Obj. kód: 50Z410 (A-U)

Rozmer: 12.2 x 1.0 x 3.7 cm

25 €



C) Stojan na chirurgické vrtáčky (na 12 vrtáčikov)

Obj. kód: 50Z408 (A-U)

Rozmer: 7.3 x 1.0 x 4.3 cm
Dostupné len v sivej farbe (I).

24 €



Stojan na ENDO inštrumenty - ručné

Obj. kód: 50Z450

Rozmery: 13.65 x 0.95 x 5.56 cm
Vhodný pre organizáciu, uskladnenie a sterilizáciu 16 endo inštrumentov s kontrolou počtu sterilizačných cyklov. Balenie obsahuje 12 ks jednorazových výmenných penových vložiek. Výber zo širokej farebnej škály ZIRC.

49 €



Univerzálny adaptér na stojančeky ZIRC

Obj. kód: 50Z412

Univerzálny adaptér, ktorý je možné umiestniť na stojany pre 12 alebo 22 vrtáčikov, pričom zabraňuje vypadnutiu kratších vrtáčikov. Balenie obsahuje 5 ks.

8 €



Stomatologické mikroskopy Carl Zeiss

Využite všetky výhody, ktoré práca so zväčšením a optikou Carl Zeiss po zavedení do vašej praxe priniesie:

- začnete pracovať v ergonomicky vzpriamenej pozícii a doprajete svojej krčnej chrbtici relax
- dokumentujete svoju prácu jednoduchšie a v najvyššej kvalite pre svojich pacientov a kolegov
- získajte pre seba istotu a precíznosť práce a pre vašich pacientov znížite riziko komplikácií a zrýchlite dobu hojenia
- zvýšte prestíž svojej praxe so značkou Carl Zeiss.

Informujte sa o možnostiach bezplatného zapožičania stomatologického mikroskopu Carl Zeiss do vašej ambulancie už dnes. Viac informácií vám poskytnete: Ing. Michal Cirják, cirjak@dentonet.sk, tel. +421 901 771 731.

Carl Zeiss EXTARO 300

Od efektívnejšej detekcie kazu k jednoduchšiemu pracovnému priebehu pri rekonštrukcii zubného tkaniva - aj to ponúka EXTARO 300 od nemeckého lídra v optike - Carl Zeiss. Vďaka prelomovým vizualizačným režimom umožňujúcim pokročilú starostlivosť vám EXTARO 300 **pomôže dosiahnuť najvyššiu úroveň zákrokov a výsledkov a to funkčne aj esteticky.**

Vlastnosti:

- telo mikroskopu s unikátnym užívateľským rozhraním umožňuje ovládanie mikroskopu jednou rukou z madla mikroskopu
- prináša jedinečné vizualizačné módy, ktoré predstavujú úplne nové aplikácie v rámci mikrostomatológie
- NOVINKOU sú špeciálne filtre - FluorescenceMode, TrueLightMode a NoGlareMode
- TriLED s LightBoost - nové bezúdržbové LED osvetlenie je svojou svietivosťou ekvivalentné xenónovému osvetleniu
- Varioskop 230 umožňuje upravovať pracovnú vzdialenosť v rozpätí 200 - 430 mm
- 0 - 180 st. sklopný binokulárny tubus (f = 170 mm, f = 200 mm)
- 12.5x, 10x širokouhlé okuláre s možnosťou dioptrickej korekcie
- manuálne apochromatické 5 krokové zväčšenie
- oranžový a zelený filter

Cena na vyžiadanie.



Carl Zeiss OPMI PROergo

Zabudovaná videokamera umožní efektívne zobrazovať priebeh klinického ošetrovania – pred, počas a po výkone. Pomocou veľmi kvalitných snímkov a videozáznamov budete môcť vašim pacientom lepšie vysvetliť priebeh ich ošetrovania.

Vlastnosti:

- motorizovaný apochromatický zoom (y = 0.4x - 2.4x)
- 0 - 180 st. sklopný binokulárny tubus (f = 170 mm, f = 200 mm)
- 12.5x, 10x širokouhlé okuláre s možnosťou dioptrickej korekcie
- motorizovaný fokus s Varioskopom
- motorizovaný Varioskop - plynulá zmena pracovnej vzdialenosti v rozpätí 200 - 415 mm
- autofokus - SpeedFokus (možné doobjednať)

Varioskop a FreeFloat magnetický systém vám garantuje pohodlné držanie tela pri práci aj pri časovo náročnom zákroku. Vďaka ľahko ovládateľným rukovätiam sú ovládané zoom a fokus a zároveň voľne programovateľné nastavenia. Zlepšite ergonómiu vašej práce aj použitím uhlovej optiky. Výkyvný tubus a širokouhlá optika, ktorá je samozrejme prispôbena aj ľuďom s okuliarmi, sú garanciou pre prirodzené stereoskopické videnie.

OPMI PROergo – komfortu práce sa prikladá skutočne vysoká priorita.

Cena na vyžiadanie.



Carl Zeiss OPMI pico

Stavte na osvedčený stomatologický mikroskop s manuálnym apochromatickým 5 krokovým zväčšením, ktorý zaujme svojou kompaktnosťou a cenovou dostupnosťou.

Vlastnosti:

- 0 - 180 st. sklopný binokulárny tubus (f = 170 mm, f = 200 mm)
- 12.5x, 10x širokouhlé okuláre s možnosťou dioptrickej korekcie
- oranžový a zelený filter
- možný výber z 3 fokusovateľných objektívov: f = 200 mm, f = 250 mm, f = 300 mm alebo Varioskop 100, ktorý umožňuje upravovať pracovnú vzdialenosť v rozpätí 200 - 300 mm
- integrované vysokovýkonné LED osvetlenie

Cena na vyžiadanie.

Stomatologické lupové systémy Carl Zeiss

Stomatologické lupové systémy od spoločnosti Carl Zeiss vás presvedčia o svojej exkluzívnej kvalite a výbornej optike na prvý pohľad. Brilantný stereoskopický obraz s väčším zväčšením vám otvorí nový pohľad na vec a uspokojí i tie najnáročnejšie požiadavky:

- vysoká kvalita
- mimoriadna hĺbka ostrosti
- veľké zorné pole
- široké spektrum zväčšení a pracovných vzdialeností
- možnosť pripojenia LED osvetlenia EyeMag Light II

Carl Zeiss EyeMag Pro S

Ľahkosť: hlavový systém rozdelí váhu lupového systému rovnomerne po celej oblasti hlavy.

Prilievavosť: hlavový systém je možné prispôbiť na každý typ hlavy (nastaviteľný obvod a výška). **Čistenie:** textilné podložky sa dajú vyprať alebo vymeniť.

Očný kontakt s pacientom: pohybom ruky vyklopite prismatický lupový systém zo zorného poľa. **Uhol náklonu:** nastavíte rýchlo a presne jedným hmatom.



3 240 €

Carl Zeiss EyeMag Pro F

Profesionálna optika pre vysoký štandard vizualizácie aj pre tie najvyššie nároky.

Komfortná práca: optimálna pracovná vzdialenosť pre pohodlnú pracovnú pozíciu a držanie tela

Malá hmotnosť: titánová obruba a mäkký nánosník pre maximálny komfort

Nastavenie: výška a sklon sa nastaví pomocou Torx-kľúča

Optické parametre:

Pracovná vzdialenosť (mm)	500	500	450	450	400	400	350	350	300	300
Zväčšenie	3.2x	4x	3.3x	4x	3.5x	4.3x	3.6x	4.5x	4x	5x
Šírka pracovného poľa (mm)	115	93	100	81	86	68	71	56	56	44



2 850 €

Svetlo Carl Zeiss EyeMag Light II

Ľahký, mobilný a svetelne veľmi výkonný LED zdroj svetla, excelentne rozsvetí vaše pracovné pole a umožní vám dokonalé rozlíšenie detailov a vysoký kontrast. Jednoduchá obsluha, nízka hmotnosť a integrovaná regulácia teploty ponúka maximálny komfort aj pri dlhšom používaní. Súčasťou balenia je aj oranžový filter, ktorý odfiltruje UV zložky svetla spôsobujúce tvrdnutie fotokompozitných materiálov.

- výkonný LED svetelný zdroj
- jednoduchá montáž

- dva dobíjacie akumulátory s nabíjačkou
- aktívna kontrola teploty
- riadiaca jednotka s reguláciou intenzity v 3 stupňoch
- hmotnosť osvetlenia 19gr
- intenzita svetla až 50.000 Lux (vo vzdialenosti 300 mm)
- typická teplota farieb sa podobá dennému svetlu (cca 5.700 kelvínov)
- výdrž batérie: 4 hodiny pri 100% intenzite svetla a 6.5 hodiny pri 33% intenzite svetla
- doba nabíjania batérie 2 - 3 hodiny
- možnosť nasadenia oranžového filtra



1 392 €

Carl Zeiss EyeMag Smart

Lupy so zväčšením 2.5x sú mimoriadne vhodné v prípadoch, kde je potrebné široké pracovné pole. Vďaka vysokej hĺbke ostrosti uvidíte dokonalý obraz, detaily a získate vynikajúcu orientáciu v zornom poli. Praktický flip-up systém zároveň umožní pohodlnú komunikáciu s pacientom.

Optické parametre

Pracovná vzdialenosť (mm)	300	350	400	450	550
Zväčšenie	2.5x	2.5x	2.5x	2.5x	2.5x
Šírka pracovného poľa (mm)	67	77	86	96	115



1 992 €

1 755 €

**Carl Zeiss EyeMag Smart SPORT FRAME**

Maximálna funkčnosť a mimoriadne pohodlie. Športový rám nielen dobre vyzerá, ale tiež spĺňa aj tie najnáročnejšie požiadavky pokiaľ ide o hygienu a komfort nosenia.

- zakrivené okuliarske sklá zabezpečujú bočnú ochranu očí
- kompaktná konštrukcia optickej sústavy, mäkká silikónová podložka na nos a pohodlný pásek pre upevnenie k zhlaviu zaisťujú vynikajúci komfort pri nosení aj pri dlhšej dobe používania
- nový športový okuliarsky rám štandardne obsahuje flip-up výklopnú funkciu, ktorá umožňuje bezproblémovú a praktickú komunikáciu s pacientom

Lupové systémy, svetlá a kamera starMed

Vysoko kvalitné lupové okuliare vyrobené na mieru a svetlá od nemeckého výrobcu starMed pre dokonalé videnie, bezstresovú prácu a vynikajúce výsledky, kombinujú najmodernejšie technológie s elegantným dizajnom s ohľadom na ergonomicky správne držanie tela a maximálny komfort vďaka ľahkej konštrukcii. Na výber sú 2 druhy športového rámu Sydney model A a Sydney Model T v 3 rôznych farbách a titánový rám v 3 rôznych farbách.

K dispozícii sú personifikované, na mieru vyrobené lupové okuliare s rôznym zväčšením a rôznymi pracovnými vzdialenosťami:



1 320 €

starVision ST

Zväčšenie 2.5x
Dostupná pracovná vzdialenosť (mm): 350 / 400 / 450



1 800 €

starVision EX

Zväčšenie 3.0x
Dostupná pracovná vzdialenosť (mm): 350 / 400 / 450



1 560 €

starVision SV

Zväčšenie 2.7x
Dostupná pracovná vzdialenosť (mm): 350 / 400



1 920 €

starVision UP

Zväčšenie 3.0x
Dostupná pracovná vzdialenosť (mm): 350 / 400 / 450
Flip-up systém.



2 050 €

starVision HD

Zväčšenie 3.5x
Dostupná pracovná vzdialenosť (mm): 350 / 400

Možnosť doobjednať TITÁNOVÝ RÁM za doplatok.

**MADE WITH SWAROVSKI OPTIK****Spoločnosť Swarovski**

je známa výrobou vysokokvalitnej optiky do puškohľadov, kde patrí medzi lídrov na svetovom trhu. V posledných rokoch spoločnosť Swarovski v spolupráci so spoločnosťou starMed technik začala vyrábať lupové okuliare pre medicínske a hlavne stomatologické použitie. V súčasnosti ponúka modely Swarovski iMag XS, iMag XR alebo obľúbené lupy s vysokým zväčšením Swarovski iMag HD 4.5 a iMag HD 6.0, ktoré sa vyznačujú vysokokvalitnou optikou vyrábanou v Nemecku. Tá svojimi vlastnosťami a precíznosťou spracovania poskytuje komfort pri práci a znižuje zaťaženie očí pri dlhodobej práci s lupovým systémom.

Swarovski iMag HD 6.0 alebo 4.5

Zväčšenie:	6.0x	5.7x	5.5x
Pracovná vzdialenosť (mm):	350	400	450

Zväčšenie:	4.5x	4.3x	4.1x
Pracovná vzdialenosť:	350	400	450

Váha optickej sústavy Swarovski: 59.5 g. Na výber sú 2 druhy športového rámu Sydney model A a Sydney Model T v 3 rôznych farbách a titánový rám v 3 rôznych farbách.

Dostupné ako:

TTL (through the lens) systém



2 880 €

Flip-up systém

2 760 €

Swarovski iMag XS 2.7

Zväčšenie 2.7x
Pracovná vzdialenosť (mm): 350 / 400 / 450



1 800 €

Swarovski iMag XR 3.0

Zväčšenie 3.0x
Pracovná vzdialenosť (mm): 350 / 400 / 450



2 150 €

Video kamera starCam Full HD

Ide o prvú **prenosnú kameru s vysokým FULL HD rozlíšením na svete pre použitie v medicínskom priemysle, ktorá umožňuje zdokumentovať liečbu a operácie z pohľadu lekára** a poskytuje vynikajúce výstupy na prezentácie, školenia a postupy pre riadenie kvality. Video záznamy vo vysokom rozlíšení, ktoré spĺňajú medicínske štandardy, statické zábery s rozlíšením až 13 miliónov Pixelov a digitálna stabilizácia obrazu - to sú len niektoré z inovatívnych vlastností zariadenia starCam.

Parametre zariadenia:

Videoformát	Full HD Video (1980 x 1080 Pixel)
Pripojenie	USB 3.0, USB 2.0 kompatibilné
Snímková frekvencia	30 FPS (pri USB 3.0)
Stabilizátor obrazu	áno
Statické snímky	áno (rozlíšenie 13 mil. Pixelov)
Použitie	prenosné (na lupách), statické (stojan)
Optické zväčšenie	5.0x a 8.5x
Oblasť ostrosti	5.0 = 65 mm / 8.5 = 50 mm
Pracovná vzdialenosť	od 100 mm - bez limitu

Cena na vyžiadanie.**Svetlá starLight NANO**

Výnimočne kvalitné svetlá, ktoré sú kompatibilné nielen s lupovými systémami starMed ale aj akýmkoľvek iným systémom vďaka dostupným adaptérom (za doplatok). **K dispozícii 2 typy ovládania:** otočný prepínač alebo dotykový.

2 typy svetelného prúdu: rozptýlené alebo fokusované. Výdrž batérie cca 4 hodín, doba nabíjania batérie 2,5 hod.

3 typy svetiel:**starLight NANO 1**

Biele rozptýlené svetlo. Oranžový filter na prácu s fotokompozitom **za doplatok.**



1 150 €

starLight NANO 2

Biele fokusované svetlo. Oranžový filter na prácu s fotokompozitom **za doplatok.**



1 250 €

starLight NANO 3

Obsahuje biele rozptýlené svetlo, oranžový filter na prácu s fotokompozitom a na výber zelený alebo modrý filter.



1 410 €

Stomatologické lupy



1 300 €

Bezdrôtové svetlo starLight NANO X

Obj. kód: 850-040-002

Prvé bezdrôtové svetlo od spoločnosti starMed. Vyznačuje sa svojou kompaktnosťou a nízkou váhou - iba 25g. Možnosť nastaviť 3 stupne intenzity. Výdrž batérie: 2:45 - 6:30 hodín v závislosti na použítom stupni intenzity. Čas nabíjania batérie: približne 2:30 hodiny

Dostupné v nasledovných verziách (pri objednávke nutné zadať):

- Nano X1 - svetelný tok je rozptýlený
- Nano X2 - svetelný tok je ohraničený
-

Súčasťou balenia je bezdrôtové svetlo Nano X, 2 nabíjateľné batérie, nabíjacia stanica.

Poznámka: svetlo neobsahuje oranžový filter. V prípade požiadavky je nutné doobjednať.



Macro Line 1.5x / 2.0x / 2.5x

Obj. kód: 0040-15	Zväčšenie 1.5x	Hmotnosť systému: 19g vrátane adaptérov	1 200 €
Obj. kód: 0040-20	Zväčšenie 2.0x	Hmotnosť systému: 22 g vrátane adaptérov	1 200 €
Obj. kód: 0040-25	Zväčšenie 2.5x	Hmotnosť systému: 26 g vrátane adaptérov	1 920 €

Macro Line od spoločnosti starMed Vám prináša neuveriteľný upgrade vášho lupového systému jediným kliknutím.

- Dostupná pracovná vzdialenosť (mm): 350 / 400 / 450 / 500
- Redukcia veľkosti pracovného poľa: cca. 30%
- Nutné zadať do objednávky potrebnú pracovnú vzdialenosť a značku lupového systému.
- Vhodné len pre prizmatické (Keppler) lupové systémy od spoločnosti Zeiss a Swarovski Optik.
- Zeiss: lupový systém EyeMag Pro S (hlavový nosič), EyeMag Pro F (titánový rám)
- Swarovski Optik: iMag HD 6.0 a iMag HD 4.5 (TTL aj Flip-up verzia)

Možnosť vyskúšania DEMO Macro Line priamo u Vás v ambulancii. Pre viac informácií kontaktujte vášho obchodného zástupcu.

Macro Line od spoločnosti starMed Vám prináša neuveriteľný upgrade vášho lupového systému jediným kliknutím. Získate dodatočné zväčšenie 1.5x / 2.0x / 2.5x bez námahy. Výhodou je nízka hmotnosť a krátky čas inštalácie. Vhodný pomocník pre všetky druhy stomatológie. Posuňte úroveň vašej zubnej praxe o krok ďalej.



Stomatologické mikroskopy CJ-Optik

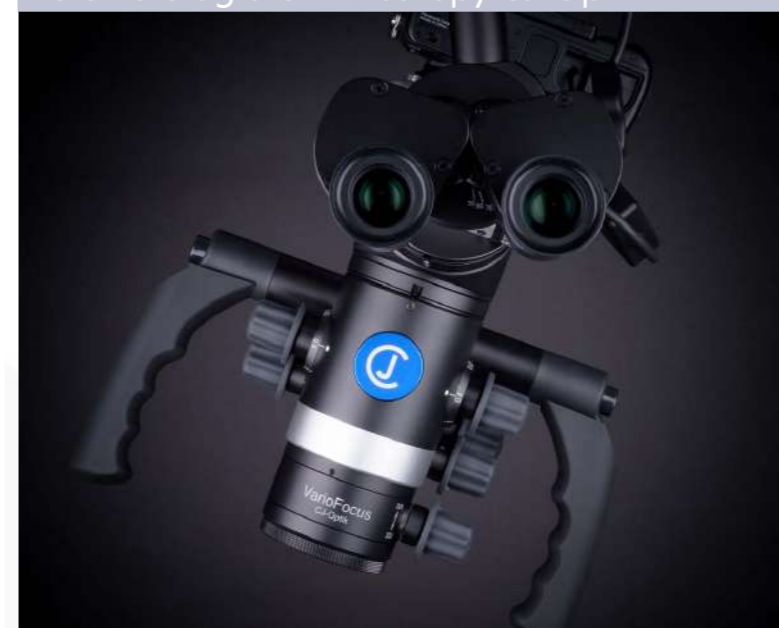

Cena na vyžiadanie.

CJ-Optik Flexion ADVANCED

Štandardná výbava mikroskopu CJ-Optik Flexion ADVANCED:

- LED svetelný zdroj umiestnený v tele mikroskopu s vysokou intenzitou, 5.500 K poskytuje čisté biele svetlo pre optimálnu prácu
- VarioFocus[®] s nastavením pracovnej vzdialenosti 210-500 mm
- SensorUnit - ukladanie snímok a videí stlačením senzora jedným prstom umiestneného na tele mikroskopu
- Napájanie mikroskopu spolu s pripojením HDMI, 24 V, USB je plne integrované do otočného ramena mikroskopu
- Živý prenos obrazu na zvolený monitor, tvorba snímok a videí
- Naklápací binokulár v rozsahu 0-200°
- Širokohlávkové okuláre 12,5x s dioptrickou korekciou
- Rotačný krúžok na otáčanie binokuláru
- Unikátny systém uchytenia tela mikroskopu systémom MonoGlobe umožňuje dokonalé natočenie mikroskopu
- 30° uhlová optika s bočným vývodom pre pripojenie fotodokumentácie

CJ-Optik Flexion BASIC

Štandardná výbava mikroskopu CJ-Optik Flexion BASIC:

- LED svetelný zdroj umiestnený v tele mikroskopu s vysokou intenzitou, 5.500 K poskytuje čisté biele svetlo pre optimálnu prácu
- VarioFocus[®] s nastavením pracovnej vzdialenosti 210-500 mm
- Naklápací binokulár v rozsahu 0-200°
- Širokohlávkové okuláre 12,5x s dioptrickou korekciou
- Rotačný krúžok na otáčanie binokuláru
- Unikátny systém uchytenia tela mikroskopu systémom MonoGlobe umožňuje dokonalé natočenie mikroskopu
- 30° uhlová optika s bočným vývodom pre budúce pripojenie fotodokumentácie
- 5-krokové apochromatické zväčšenie
- Jednoduché vypnutie svetla na hlave mikroskopu v dosahu zubára
- Otočné rameno s hlavným vypínačom
- Naklápacie rameno s poistkou proti uvoľneniu
- Vyvažovacie závažie
- Vymeniteľné ochranné sklo objektívu
- Mikroskop má štandardne zabudovaný oranžový filter pre prácu s fotokompozitom



- HD Imaging port pre pripojenie fotoaparátu Sony Alpha
- Fotoaparát Sony Alpha vrátane diaľkového ovládania
- Integrované trvalé napájanie elektrickej energie pre fotoaparát SONY Alpha
- 5-krokové apochromatické zväčšenie
- Jednoduché vypnutie svetla na hlave mikroskopu v dosahu zubára
- Otočné rameno s hlavným vypínačom
- Naklápacie rameno s poistkou proti uvoľneniu
- Vymeniteľné ochranné sklo objektívu
- Mikroskop má štandardne zabudovaný oranžový filter pre prácu s fotokompozitom

CJ-Optik Flexion Twin Lite

Všetko potrebné pre prácu so stomatologickým mikroskopom nájdete teraz ukryté v jednom kompletnom systéme vďaka mikroskopu Flexion Twin lite.

Už nie je potrebné hľadať žiadne ďalšie riešenia. Rovnako ako v prípade modelu „Flexion Advanced“, všetko najpoužívanejšie príslušenstvo je súčasťou cenovo dostupného balíka.

Mikroskop CJ-Optik Flexion Twin lite obsahuje:

Fluorescenčný mód

Mikroskop CJ-Optik Flexion Twin lite je vybavený filtrom s vlnovou dĺžkou 405nm, ktorá umožňuje zvýšiť viditeľnosť výplňových materiálov, povlaku, zubého kameňa a zubného kazu.

Stomatológ môže rýchlo a jednoducho prepínať medzi dvoma typy osvetlenia. Integrované nastavenie veľkosti osvetleného pracovného poľa chráni pacienta pred nežiaducim osvetlením. Počas odstraňovania zubného kazu spôsobuje UV svetlo fluorescenciu porfyrirov vo vnútri baktérií zubného kazu na oranžovo / červeno a zdravého zuba na zeleno. UV svetlo zároveň sfarbuje výplňové materiály, ako sú kompozity, cementy a pod. inak ako sfarbuje zdravú štruktúru zubov. Umožňuje tak následne minimalizovať odstraňovanie zdravých častí zuba a šetrí čas lekára a pacienta počas zákroku.

Mód pre kompozity

- Nový kompozitný filter znižuje čas na tvorbu výplne.
- Viac prirodzene teplej bielej farby.
- Nestráca sa hĺbka ostrosti obrazu, zlepšenie modelácie kompozitu

MonoGlobe – ľahký pohyb balančného systému.

HD-Imaging port - optimalizovaný pre najnovšie fotoaparáty so senzormi APS-C a FullFrame a smartfóny s integrovaným trvalým napájaním elektrickej energie pre fotoaparát SONY

Mikroskop CJ-Optik Flexion TWIN lite je dostupný v 2 verziách:

- CJ-Optik Flexion White (doplnené druhé Boost LED svetlo)
- CJ-Optik Flexion Blue (doplnený flourescenčný filter na detekciu kazu)

Cena na vyžiadanie.



CJ-Optik Flexion Twin

Široké spektrum možností nájdete teraz ukryté v jednom kompletnom systéme vďaka mikroskopu Flexion Twin, ktorý premení množstvo doplnkov a možností do jedného, dokonalého celku! Už nie je potrebné hľadať žiadne ďalšie možnosti. Rovnako ako v prípade oceneného modelu „Flexion Advanced“, všetko nevyhnutné príslušenstvo je súčasťou cenovo dostupného balíka.

Flexion ďalšej generácie!

Vyberte si z viacerých režimov osvetlenia a filtrov... všetko podľa potreby, všetko na dosah.

Fluorescenčný mód

Mikroskop CJ-Optik Flexion Twin je vybavený filtrom s vlnovou dĺžkou 405nm, ktorá umožňuje zvýšiť viditeľnosť výplňových materiálov, povlaku, zubého kameňa a zubného kazu. Stomatológ môže rýchlo a jednoducho prepínať medzi dvoma typy osvetlenia. Integrované nastavenie veľkosti osvetleného pracovného poľa chráni pacienta pred nežiaducim osvetlením. Počas odstraňovania zubného kazu spôsobuje UV svetlo fluorescenciu porfyrirov vo vnútri baktérií zubného kazu na oranžovo / červeno a zdravého zuba na zeleno. UV svetlo zároveň sfarbuje výplňové materiály, ako sú kompozity, cementy a pod. inak ako sfarbuje zdravú štruktúru zubov. Umožňuje tak následne minimalizovať odstraňovanie zdravých častí zuba a šetrí čas lekára a pacienta počas zákroku.

AntiGlare mód

AntiGlare, čiže mód bez nežiaducich odleskov, uľahčuje elimináciu odlesku na zube spôsobeného svetlom a umožňuje dokonale vidieť štruktúru zuba. Zároveň prispieva k lepšej komunikácii s laboratóriom a technikmi.

Mód pre kompozity

- Nový kompozitný filter znižuje čas na tvorbu výplne. Viac prirodzene teplej bielej farby.
- Nestráca sa hĺbka ostrosti obrazu, zlepšenie modelácie kompozitu
- Oranžový filter zabraňuje vytvrdzovaniu kompozitu pri príprave výplní / adhezív.
- Zelený filter zlepšuje viditeľnosť krvi v prípade chirurgických zákrokov

MonoGlobe – ľahký pohyb balančného systému.

HD-Imaging port – optimalizovaný pre najnovšie fotoaparáty so senzormi APS-C a FullFrame a smartfóny s integrovaným trvalým napájaním elektrickej energie

Mikroskop CJ-Optik Flexion TWIN je dostupný v 2 verziách:

- CJ-Optik Flexion White (doplnené druhé Boost LED svetlo)
- CJ-Optik Flexion Blue (doplnený flourescenčný filter na detekciu kazu)



Cena na vyžiadanie.

Doplnky k stomatologickým mikroskopom

**VarioFocus²**

- Zlepšite kvalitu svojej práce s mikroskopom.
- Doprajte vášmu mikroskopu VarioFocus² s preostrením pracovnej vzdialenosti medzi 200 - 350mm.
- Dostupný pre mikroskopy značky: CJ Optik, Carl Zeiss, Leica, Global, Labomed, Zumax, Seiler a Alltion.

**Phone Imaging Port**

- Vhodný pre väčšinu stomatologických mikroskopov
- Jedinečná ostrosť videí a fotografií / živý stream pre sociálne médiá
- Univerzálny držiak smartfónov až do veľkosti 6,5"
- Možnosť otočenia obrazu v rozsahu 360°

HD Imaging port

- Vhodný pre väčšinu stomatologických mikroskopov
- Achromatická korekcia farieb
- Jedinečná ostrosť videí a fotografií
- Optimalizované pre senzory APS-C a FullFrame
- Nevyhnutný doplnok pre dokonalú foto/video dokumentáciu

**30° uhlová optika**

- Vhodná pre väčšinu stomatologických mikroskopov
- Ergonomická pracovná pozícia
- Dostupná s alebo bez vývodov pre dokumentačný port

Beam splitter

- Vhodný pre väčšinu stomatologických mikroskopov
- Jednostranný alebo obojstranný vývod pre dokumentačný port

**Predĺženie binokulára**

- Zlepšite ergonómiu práce s mikroskopom. Predĺženie binokulára posunie vašu pracovnú pozíciu ďalej od pacienta a zlepší pohodlie práce s mikroskopom
- Dostupné pre mikroskopy CJ-Optik a Zeiss.



Ceny na vyžiadanie.

RAY

Použité technológie

- ATCT (adaptive tube cooling time) - rýchly a dômyselný systém chladenia zariadenia
- AMF (adaptive moving focus) - kompenzuje pohyb pacientov pre dokonalejšie snímky
- Odstránenie šumu - technológia zaručuje vysokokvalitné a ostré snímky
- MAR (metal artifact reduction) - odstraňuje odlesky z kovových artefaktov

Spoločnosť RAY prináša ideálne zariadenie pre rôzne diagnostické aplikácie ako OPG, 3D CBCT alebo cefalometria. Ponúkajú vysokú kvalitu snímokovania použitím najmodernejšej technológie pri použití širokej možnosti expozičných programov. RAYSCAN poskytuje spojenie kvalitných technológií, atraktívneho dizajnu s jednoduchým ovládaním. Využitím najmodernejších detektorov sa dosiahla nízka doba snímání spolu s nízkou dávkou ožiarenia pacienta.

Zariadenia RAYSCAN sú vybavené najmodernejšími senzormi:

- OPG panoramatický systém - TFT detektor
- 3D-CT systém - TFT detektor
- Cefalometrický systém - CdTE detektor (ScanningCeph), a-SI TFT detektor (OneshotCeph)

- ✓ Bezdrôtové diaľkové ovládanie pre pohodlné ovládanie zariadenia.
- ✓ Veľký dotykový displej pre uľahčenie ovládania.
- ✓ Nastaviteľná výška ramena poskytuje možnosť snímokovania deťom a pacientom na invalidnom vozíku.

3D CT systém

- krátka doba snímání - iba 4,9 s
- nízka úroveň dávky znižuje expozičné zaťaženie pacienta
- jedinečné spojenie systému CBCT s AMF a technológiou odstraňovanie šumu zaručuje vysoko presné diagnostické informácie
- veľký výber rôznych režimov - ImplantSurgery, EndoTreatment, Sinus a mnoho ďalších

OPG panoramatický systém

- patentovaná technológia AMF (auto moving focus) - zaisťuje vysokú ostrosť snímok a kompenzuje malý pohyb pacienta pri expoziácii
- optimalizuje ohniskovú vzdialenosť počas snímání, výsledkom je ostrá a jasná snímka
- odstraňuje nežiadajúci šum pre dokonalé snímky
- veľký výber rôznych režimov - Standard, Segment, Bitewing, Sinus a mnoho ďalších

Cefalometrický systém

- vytvára jedinečné snímky s detailnými informáciami
- doba snímání iba 4 sekundy, čím sa redukuje zaťaženie pacienta z ožiarení až o 80%
- v ponuke OneShot alebo ScanCeph
- veľký výber rôznych režimov - Lateral, Carpus, Waters a mnoho ďalších

**Dostupné dva produkty:****RAYSCAN Alpha**

Vylepšený model ponúka niekoľko možností FOV - 10x10 cm (celá čelusť), 9x5 cm (horná alebo dolná čelusť)

Dostupné v nasledovných variantoch:

- **RAYSCAN α-P** (OPG)
- **RAYSCAN α-SC** (OPG+ Cefalometria)
- **RAYSCAN α-3D** (3D CBCT + OPG)
- **RAYSCAN α-SM3D** (3D CBCT + OPG + Cefalometria)

Cena na vyžiadanie.

RAYSCAN Alpha Plus

High-end zariadenie s Multifree-FOV režimom umožňuje zvoliť veľkosť snímání od 4x3 cm až po 16x10 cm.

Dostupný v nasledovnej variante:

- **RAYSCAN α+160** (3D CBCT + OPG s možnosťou dodatočného rozšírenia o Cefalometriu) FOV - od 4x3 až 16x10 cm
- Všetky zariadenia RAYSCAN α a RAYSCAN α+ sú štandardne dodávané s PC pracovnou stanicou, príslušným 2D/3D softwarom a diaľkovým ovládaním.

Cena na vyžiadanie.

RAYSCAN ^{α+}

Technology is Convenience

Make it Easy, with Ray



3D intraorálny skener Medit i600

Obj. kód: I600

Skener i600 wireless Vám prináša funkcionálnu a nový optický systém používaný v Medit i700 za dostupnú cenu

- Kvalita skenovania až do 35 FPS (snímkou za sekundu)
- Flexibilita – výhodou je otvorený systém, ktorý využíva export súborov a ich zdieľanie so zubným laboratóriom. Sken je zároveň možné otvoriť v akomkoľvek modelovacom softvare s podporou STL formátov a vymodelovanú korunku či mostík vyrobiť vo fréze priamo vo vašej ambulancii.
- Export dát vo formátoch -STL, OBJ a PLY
- Presnosť skenovania - 10,9 μm ± 0,98 pre celý oblúk
- 180° otočná skenovacia hlavica (22,2 x 17,1mm), možnosť doobjednať malú 180° otočnú skenovaciu hlavicu (19,0 x 14,8mm) - autoklávovateľné na 134°C až 100x
- LED svetelný zdroj
- Odpojiteľný napájací kábel s funkciou Plug&Scan
- Čas pre nahriatie hlavice proti zahmlievaniu - 0,0s
- Farebný 3D obraz - výstupom skenera je farebný sken, ktorý zvyšuje prehľadnosť a reálnosť obrazu.
- Ovládanie jedným tlačidlom - jediné tlačidlo Scan & Stop
- Bezprášková technológia - skener nevyžaduje skenovacie spreje alebo prášky, čím je skenovanie jednoduchšie a pre pacienta príjemnejšie.
- Hmotnosť - 245,0 gramov
- Rozmer - 248,0 x 44,0 x 47,4mm.
- Farba - modrá + biela

Balenie obsahuje:

- skener Medit i600
- 4x autoklávovateľná 180° otočná skenovacia hlavica
- odpojiteľný napájací kábel s funkciou Plug&Scan
- kalibračný nástroj
- držiak na stôl a držiak na stenu
- power hub



3D intraorálny skener Medit i700

Obj. kód: I700

Skener i700 Vám prináša vysokú presnosť, rýchlosť skenovania a produktivitu. Zaviesť digitalizáciu do stomatologickej praxe nebolo nikdy jednoduchšie.

Nepremeškajte vhodný čas na zavedenie digitálneho skenovania vo vašej praxi.

Cena na vyžiadanie.

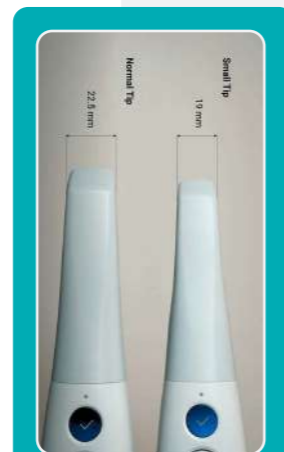

Možnosť doobjednať 2 veľkosti skenovacích hlavic k skenerom Medit i600, i700 a i700 wireless. Balenie obsahuje 4x otočnú skenovaciu hlavicu príslušnej veľkosti.



Hlavné výhody intraorálneho skeneru Medit i700:

- Kvalita skenovania až do 70 FPS (snímkou za sekundu) - 2x rýchlejší v porovnaní s modelom Medit i500
- Flexibilita – výhodou je otvorený systém, ktorý využíva export súborov a ich zdieľanie so zubným laboratóriom. Sken je zároveň možné otvoriť v akomkoľvek modelovacom softvare s podporou STL formátov a vymodelovanú korunku či mostík vyrobiť vo fréze priamo vo vašej ambulancii.
- Export dát vo formátoch - STL, OBJ a PLY
- Presnosť skenovania - 10,9 μm pre celý oblúk
- 180° otočná skenovacia hlavica
- Odpojiteľný napájací kábel s funkciou Plug&Scan
- Integrovaná automatická UV-C LED dezinfekcia
- Farebný 3D obraz - výstupom skenera je farebný sken, ktorý zvyšuje prehľadnosť a reálnosť obrazu.
- Ovládanie jedným tlačidlom - jediné tlačidlo Scan & Stop
- Bezprášková technológia - skener nevyžaduje skenovacie spreje alebo prášky, čím je skenovanie jednoduchšie a pre pacienta príjemnejšie.
- Malý násadec - jednoduchšie skenovanie s malou hlavicou ocenia pacienti najmä pri skenovaní distálnych častí, čím sa zvyšuje ich komfort.
- Nízka hmotnosť - intraorálny skener váži len 245 gramov, čo predstavuje úsporu 12% oproti modelu i500.
- Skenovacia plocha - 15 x 13 mm.
- Návravnosť investície - bezkonkurenčný pomer cena/kvalita/výkon

3D intraorálny skener Medit i700 wireless

Obj. kód: I700WS



Bezdrôtový skener i700 wireless Vám prináša komfort práce, vysokú presnosť, rýchlosť skenovania.

- Kvalita skenovania až do 70 FPS (snímkou za sekundu)
- - 2x rýchlejší v porovnaní s modelom Medit i500
- Flexibilita – výhodou je otvorený systém, ktorý využíva export súborov a ich zdieľanie so zubným laboratóriom. Sken je zároveň možné otvoriť v akomkoľvek modelovacom softvare s podporou STL formátov a vymodelovanú korunku či mostík vyrobiť vo fréze priamo vo vašej ambulancii.
- Export dát vo formátoch - STL, OBJ a PLY
- Presnosť skenovania - 10,9 μm ± 0,98 pre celý oblúk
- 180° otočná skenovacia hlavica (22,2 x 17,1mm), možnosť doobjednať malú 180° otočnú skenovaciu hlavicu (19,0 x 14,8mm) - autoklávovateľné na 134°C až 150x
- LED svetelný zdroj
- Čas pre nahriatie hlavice proti zahmlievaniu - 0,0s
- Integrovaná automatická UV-C LED dezinfekcia
- Farebný 3D obraz - výstupom skenera je farebný sken, ktorý zvyšuje prehľadnosť a reálnosť obrazu.
- Ovládanie jedným tlačidlom - jediné tlačidlo Scan & Stop
- Bezprášková technológia - skener nevyžaduje skenovacie spreje alebo prášky, čím je skenovanie jednoduchšie a pre pacienta príjemnejšie.
- Hmotnosť - 328 gramov vrátane batérie.
- Rozmer - 313,0 x 44,0 x 47,4mm.

Balenie obsahuje:

- bezdrôtový skener Medit i700 wireless
- 4x autoklávovateľná 180° otočná skenovacia hlavica
- 3x vymeniteľná batéria
- kábel s náhradou batérie - možnosť použiť aj ako kábluú verziu
- nabíjačku batérií
- wireless hub
- prídavný držiak skenera
- kalibračný nástroj
- držiak na stôl a držiak na stenu

Cena na vyžiadanie.





RIOsensor intraorálny senzor

Obj. kód: RIOsenzor

Do stomatologickej praxe prináša nový level kvality, spoľahlivosti a diagnostickej nezávislosti v intraorálnej rádiografii.

- Vybavený poprednou CMOS technológiou.
- Rozlíšenie 20 - 25 lp/mm.
- Vybavený používateľskými filtrami - optimalizujú kontrast a ostrosť snímok pre ich špecifické využitie v endodoncii, parodontológii, pri protetických a implantologických zákrokoch a pri diagnostike kazov.
- Patentovaný dizajn káblového pripojenia - vystužené spoje v bode, v ktorom ostatné systémy zlyhávajú.
- Hermeticky uzavretý a vodotesný kryt.
- USB pripojenie, dĺžka kábla 2m.
- Možnosť zdieľania zhotovených snímok medzi mobilnými zariadeniami (mobilný telefón, tablet, notebook).
- Kombinácia RIOsenzoru s tabletom zefektívňuje pracovné postupy a konzultácie s pacientmi vo vašej ambulancii.
- Dodávaný so softvérom SMARTDent.
- Dostupný v 2 veľkostiach so zúženými okrajmi a zaoblenými rohmi, s hrúbkou iba 5,3mm.

Cena na vyžiadanie.

RIOScan

Obj. kód: RioScan

Ponúka **veľké množstvo funkcií** na minimalizovanie pracovného času.

- Čas skenovania iba 5 sekúnd (HS mód).
- Automatická detekcia platničky: detekcia vloženia platničky a správneho vloženia platničky.
- Automatické vymazanie snímky z platničky.
- Náhľad: užívateľ môže ľahko skontrolovať kvalitu snímky priamo na obrazovke.
- Quick Scan mód: Skenovanie a ukladanie obrázkov je možné aj v internej pamäti zariadenia, pokiaľ dôjde k prerušeniu spojenia s PC.
- **Možnosť pripojenia viacerých PC a zdieľania snímok medzi jednotlivými PC.**
- RIOScan vyžaduje minimum priestoru, preto je možné umiestniť ho na pracovný stôl, do RTG miestnosti. Internetové pripojenie umožní posielanie a prezeranie snímok v každom vašom PC.
- **Pohodlné spravovanie databázy snímok** - Program RIOView obsahuje praktické funkcie ako spravovanie databázy snímok, meranie, multi náhľady a FMX (Full Mouth X-ray) mód. K dispozícii je taktiež úprava snímok podľa vlastných preferencií ako úprava ostrosti, jas a kontrastu.
- Možné veľkosti platničiek 0 - 4.

Výhody použitia platničiek

Komfort pre pacienta a jednoduchá expozícia

- Flexibilné a jemné platničky pomáhajú robiť expozície žiarenia bezbolestnejšie.
- Platničky je možné umiestniť bližšie ku dásnu ako intraorálne senzory a tým dosiahnuť lepšiu kvalitu snímok.

- Platničky sú bezkáblové, čím sa redukuje komplikácie.

Dvojitá ochrana platničky

- Vrchná a spodná ochranná vrstva redukuje manuálne poškodenie platničky.
- Bez obáv z poškodenia kábla alebo straty spojenia, ako pri intraorálnych senzoch.

Cena na vyžiadanie.



DKL

Moderné stomatologické súpravy, ktoré **uspokoja aj toho najnáročnejšieho klienta** - nemecká spoločnosť DKL CHAIRS GmbH ponúka unikátnu synergiu najmodernejších prvkov kvalitnej a spoľahlivej technológie a funkčného ergonomického dizajnu.

Neobvyklý dizajn stomatologických súprav DKL nie je ich jedinou prednosťou. Používané materiály reflektujú na náročné hygienické požiadavky stomatologickej praxe a prinášajú vysoký stupeň hygieny ako takej. A dokonca aj po dlhých rokoch intenzívneho používania si zachovávajú svoj príjemný vzhľad hladké povrchy z nehrdzavejúcej ocele a teplom dezinfikovateľné držiaky nástrojov. Odolnosť súprav voči chemickému a zároveň mechanickému namáhaniu spolu s účinnými čistiacimi a dezinfekčnými systémami zabezpečuje stálu kvalitu, hygienu a estetiku. Nehrdzavejúca oceľ prispieva k trvalému zníženiu rizika infekcie u pacientov a personálu.

Produktová rada L2

Súpravy produktovej rady L2 majú elegantný a nadčasový dizajn. Zaujímajú svojou jednoduchou technológiou a ľahkým ovládaním, čo významne prispieva k zvýšeniu efektivity práce. Precízne prevedenie a najvyššia kvalita zaručujú maximálnu prevádzkovú bezpečnosť.

Cena na vyžiadanie.



Produktová rada D2

D2-EP s posuvnou platformou pre doktorský stôl je bezpochyby jednou z najkompaktnejších stomatologických súprav.

Kreslo tejto produktovej rady D2-EP s nadčasovým dizajnom uspokojí aj toho najnáročnejšieho klienta a poskytuje pohodlné a ľahko ovládateľné pracovisko pre hladký a ergonomický pracovný postup ako pre lekára, tak pre asistentku. Kreslo zaujme svojou prepracovanou technológiou, pričom všetky funkcie sú ľahko ovládateľné, čo umožňuje dosahovať efektívne výsledky práce. Zároveň ponúka veľkorysý priestor na nohy pre stomatológa. Ku komfortu práce stomatológa prispieva aj bezdrôtový nožný pedál. Presné vyhotovenie a najvyššia kvalita zaručujú maximálnu prevádzkovú bezpečnosť. Komfortné čalúnenie, ktoré je k dispozícii v mnohých farbách, umožňuje pacientovi ležať v uvoľnenej polohe aj počas dlhších procedúr.

Cena na vyžiadanie.



D2 Doktorský stôl Doktorský stôl môže byť vybavený 6 nástrojmi, LED-mikromotormi s 100-40 000 otáčkami za minútu, turbínovým pripojením, piezoscalerom a funkčnou striekačkou. Nový je dotykový displej pre jednoduché ovládanie nastavení. Možnosť nastavenia až pre 6 užívateľov. Novinkou je aj pripojenie - Advanced Air turbine, ktoré zabezpečí konštantnú rýchlosť otáčok turbíny - strata rýchlosti bude minulosťou. Elektromotor EM-12 L je malý, ale výkonný. Je vhodný na rekonštrukčné a protetické práce, ako aj na endodonciu a profylaxiu. Extrémne malý elektromotor je dokonalou synergiou ergonomie a výkonu. Endo-funkcia pre motor EM-12 L ponúka podporu pri práci na koreňových kanálikoch. Krútiaci moment a rýchlosť je možné ovládať prostredníctvom siedmich programov. Do doktorského stolíka môže byť integrovaný implantologický motor „ImplantMED“ (až 80 N cm) vhodný pre všetky typy implantátov a peristaltická pumpa.

**Doktorská / Asistenčná stolička DKL**

Otočná stolička DKL je určená ako pre doktora tak aj pre asistentný personál. Ergonomické a pohodlné sedenie zabezpečuje chrbticu v ideálnej pozícii, tým prispieva k zlepšeniu koncentrácie. Opierku chrbta je možné rotovať a použiť aj ako opierku ruky. Rýchle nastavenie výšky podsedáka pre komfort pri práci. Dostupné v dvoch variantoch nastaviteľnej výšky sedáka:

- 46 - 58 cm
- 54 - 73 cm

Možnosti čalúnenia: veľký výber rôznych koženiek
Priemer sedacej časti: 38 cm
Priemer pohyblivej základne: 60 cm

Cena na vyžiadanie.

Asana



906 €



765 €

Stolička Asana MEDICAL UNI

Obj. kód: ASANA

Stolička pre zdravé sedenie. Rozdeľuje tlak na stehná a sedacie svaly na väčšiu plochu, čím odstraňuje problémy sedavého zamestnania. Ergonomické podrúčky (za príplatok) umožňujú fixáciu rúk pri práci nad pacientom a odstraňujú namáhanie svalstva a bolesť v hornej časti chrbtice. Predstavuje dokonalé spojenie pri práci s lupami alebo stomatologickým mikroskopom, kedy prináša citelné zlepšenie aj napriek dlhšiemu času ošetrovania.

Výhody:

- zlepšenie držania tela
- chrbtica v ideálnej polohe
- spevnenie chrbtového svalstva
- zlepšenie krvného obehu
- zlepšenie koncentrácie
- zvyšuje komfort sedenia

Kancelárska stolička Asana Štandard

Obj. kód: Asanastandard

Ideálne riešenie otázky dlhodobého zdravého sedenia zamestnancov napríklad na stomatologickej recepcii. Ponúka jedinečné vlastnosti patentovanej sedacej plochy v kombinácii s nastaviteľnými opierkami rúk (za príplatok) a výškovo nastaviteľným operadlom.

Výbava:

- výškovo nastaviteľné operadlo s chrómovými časťami
- nastaviteľné podrúčky výškovo aj šírko s chrómovými časťami (voliteľné)
- unikátny sedák chránený patentom
- možnosť fixovania sklonu
- chrómovaný kríž a piest
- nosnosť až 130 kg
- **záruka 3 roky**

Vzorkovník EKO koža

(pre stoličky Asana Medical Uni aj Asana Štandard)

**Anatomický vankúš z pamäťovej peny**

Obj. kód: VANKÚŠ

- prispôsobuje sa tvaru hlavy
- relax krčných svalov
- zníženie spontánnych pohybov
- kludný pacient
- dokonalé polohovanie hlavy
- ľahká dezinfekcia
- pripojiteľný na každú opierku hlavy.

Tovar je na objednávku podľa výberu farby.

110 €

**Bouffant cap**

Obj. kód: 701515022

Návlek na vankúš - operačný čepiec Bouffant s gumičkou. Farba: modrá. Obsah balenia 100 ks

14 €

Cenová dostupnosť vysokej kvality

2 000 €

**Implantologický motor Traus LED SIP10**

Obj. kód: TRAUSSIP10

Rozmery: 233 x 269 x 120 mm
Hmotnosť: 2,8 kg

- BLDC motor s vysokým výkonom
- Prevodový pomer: 1:5, 1:4, 1:1, 16:1, 20:1, 27:1, 32:1, 64:1
- Pamäť na 9 programov
- Funkcia automatickej ochrany proti preťaženiu

- Indikácia aktuálnych otáčok a krútiaceho momentu počas prevádzky pre správny chod zariadenia
- Funkcia automatickej kalibrácie motora
- Ergonomický nožný ovládač
- Optická funkcia: (voliteľné)

Technické parametre:

- Príkon: AC100-120 V, 220-240 V
- Frekvencia: 50/60 Hz
- Výkon: Max 120 W

Micro NX New Motor LED

Obj. kód: Y05030070007

Kompaktný, štýlový implantologický motor vybavený výkonným optickým motorom spĺňa tie najvyššie požiadavky. LCD displej ukazuje aktuálnu rýchlosť a krútiaci moment v reálnom čase počas implantologického zákroku, čím užívateľovi skvalitňuje vykonávaný zákrok.

Telo motora:

Rozmery: 300 mm x 230 mm x 135 mm
Napájacia napätie: AC 110 ~ 240 V
Frekvencia: 50 / 60 Hz
Max. prietok chladiacej kvapaliny: 100 ml / min

Nožný pedál:

Model: FC-V1
Kontrola rýchlosti: premenlivá
Funkcie: ovládanie programu, ovládanie chladenia, dopredu / dozadu

2 300 €

**Technické parametre:****Motor:**

Model: ISM-B70L
Rozmery: 24 mm (priemer) x 100 mm (dĺžka)
Váha: 80 g
Max. rýchlosť: 40,000 rpm
Vnútorňný odpor: 730 [mΩ]
Optika: ÁNO

Implanter LED – implantologický motor

Obj. kód: IMPLANTERLED

Implantologický motor Implanter LED so svetelným chirurgickým kolienkom 20:1. Prístroj je vybavený švajčiarskym motorom, ktorý sa vyznačuje tichým chodom a výstupným krútiacim momentom až 80 Ncm. Motor vrátane prírodného kábla je autoklávovaliteľný.

Základné funkcie:

- Ľahký švajčiarsky motor s LED svetlom-autoklávovaliteľný
- Až 80 Ncm výstupný krútiaci moment
- Svetelné kolienko 20:1 súčasťou balenia
- Presné dotykové ovládanie
- Vode odolný dizajn
- Farebný displej
- Multifunkčný nožný pedál je súčasťou balenia
- Tichá peristaltická pumpa

Technické parametre:

- Rýchlostné rozpätie: 300 - 40,000 rpm
- Krútiaci moment / 20:1: 5N. cm – 80N cm
- Prietok kvapaliny: 110 ml / min
- Rozmery hlavnej jednotky: 276 mm x 267 mm x 10 mm
- Hmotnosť motora: 140 g
- Príkon: AC220 V, 50/60 Hz



2 279 €

Surgic Touch

Obj. kód: SURGICTOUCH

LED svetelný piezochirurgický prístroj 3. generácie. Najnovší prístroj na piezochirurgiu sa vyznačuje vysokým výkonom a jednoduchým ovládaním pomocou dotykového displeja so zárukou 5 rokov.

Základné funkcie:

- Svetelný LED násadec
- Funkcie: BONE, PERIO, ENDO, CLEAN
- Farebný 7-palcový displej
- Presné dotykové ovládanie - vode odolný dizajn
- Multifunkčný nožný pedál
- Nová tichá peristaltická pumpa
- 14 koncoviek v cene kompatibilné s NSK, MECTRON, DTE

3 700 €



Ohrievačky kompozitov

Ohrievačka kompozitných striekačiek Micerium (230 V)

Obj. kód: CHC3

Ohrievačka slúži na ohrev kompozitných striekačiek a tipsov pre lepšiu prácu s materiálom. Zabezpečí plasticosť materiálu a zlepší komfort práce.

Dva nastaviteľné stupne zohrievania:

- 39 °C na modelovanie výplní
- 55 °C na cementovanie protetikých prác

340 €



430 €

Ohrievačka kompozitu EASE-IT

Zlepšuje tekutosť kompozitu a uľahčuje prispôsobenie v tenkých vrstvách a v malých dutinách. Zlepšuje fyzikálne vlastnosti kompozitov. Aj „zrnité“ materiály mení na hladké s jednotnou konzistenciou. Znižuje riziko vzniku vzduchových bublín. Teplotu je možné nastaviť v rozsahu 40 - 60 °C v závislosti na zvolenom materiáli a individuálnych požiadavkách.

Dostupné sú dva varianty:

Výhrevný zásobník na kompozitné striekačky

- **Obj. kód: 20010** (Výhrevný podstavec) + **20016** (Výhrevný zásobník - 13 mm) alebo **20018** (Výhrevný zásobník - 16 mm)



Výhrevná miska pre rýchlu a jednoduchú aplikáciu materiálov s oranžovým krytom zabraňujúcim vyuhnutiu materiálu na svetle mimo striekačky

- **Obj. kód: 20010** (Výhrevný podstavec) + **20015** (Miska s oranžovým krytom)

Polymerizačné lampy

Polymerizačná lampa CLED

Obj. kód: CLED2

Vysoko výkonná svetelná polymerizačná lampa . 8 režimov s výkonom od 600 mW / cm2 do 2400 mW / cm2 - vrátane režimu TURBO a inteligentným detektorom kazov a plaku. Je schopná polymerizovať 2 mm vrstvu kompozitu za 2 sekundy.

ZADARMO: sklovina Enamel Plus HRi - Bio Funkčná sklovina 5g

700 €



Woodpecker O-Star

Obj. kód: O-STAR

Polymerizačná lampa s celokovovým telom. 7 módov – normal, high, turbo, ortho, soft-start, pulse mód a check mód (detekcia zubných kazov pomocou fialovej LED). Maximálny výkon 3000 mW/cm2. Integrovaný merač intenzity svetla. 360-stupňová rotácia hlavičky. Nízko profilový dizajn pre jednoduchšiu polymerizáciu v postrannom úseku. Priemer šošovky až 10 mm. Široké spektrum 385-515 nm pre polymerizáciu všetkých materiálov. Kapacita batérie 2000 mAh.

499 €



Woodpecker iLED II

Obj. kód: ILED II

Výkonná ergonomická polymerizačná lampa. 360 stupňov otočný svetlovod. **Oproti klasickej iLED má:** rozšírené spektrum vlnovej dĺžky na 385-515 nm, zvýšený výkon v turbo móde na 3000 mW/cm2, zväčšený priemer svetla na 10 mm, svetlo sústredené (menší rozptyl).

359 €



Apexlokátory, endodontické motory a zariadenia

Apex lokátor WOODPEX V

Kód: WOODPEXV

Hmotnosť: 336 g
Rozmery: 84 x 88 x 112 mm

389 €

Vlastnosti:

- ešte vyššia presnosť ako pri WOODPEX III Pro vďaka multifrekvenčnej technológii, ktorá umožňuje meranie aj v prípade prítomnosti krvi alebo zvyškovej pulpy v koreňovom kanáliku
- vylepšený algoritmus pre lepšiu stabilitu
- vylepšená grafika displeja
- zvuková signalizácia
- batériová prevádzka (vymeniteľná batéria)

Technické parametre:

- napájanie: 3.7V / 750mAh
- príkon: ≥0.5W
- USB konektivita
- displej: 4,5" LCD

Obsah balenia:



990 €

AI Motor by Yoshi Terauchi

Obj. kód: AI MOTOR(T-MODE)

Bezuhlíkový endodontický motor s apexlokátorom. Nastaviteľný uhol reciprokácie. Minimalistická hlavička s priemerom len 8 mm a výškou 9,7 mm, rotovateľná o 360 stupňov.

- Prednastavených 30 najpoužívanejších endodontických nástrojov.
- Batéria 2000 mAh, bezdrôtové nabíjanie.
- Apexlokátor s funkciou Auto Star, Auto Stop a Auto Reverse.

1 139 €

Čierna farba, zlatá hlavička a podpis od Dr. Yoshiho Terauchi

Nové funkcie:

1. zmenšená hlavička pre lepší prehľad
2. T-mode – špeciálny mód na obídenie prekážky v kanáliku
3. Zvýšená max. rýchlosť 2500 otáčok za minútu (bežne 1250 otáčok)



Endo Smart

Obj. kód: ENDOSMART

596 €

Bezdrôtový, batériový ENDO motor s recipročnou funkciou. Bezkontaktné nabíjanie z dokovacej stanice. Dynamická kontrola krútiaceho momentu.

Základné funkcie:

- 9 programov s možnosťou úpravy, recipročná funkcia je ich súčasťou
- Bezkontaktné nabíjanie z dokovacej stanice
- Farebný LED displej viditeľný aj pri vysokom svite
- Batériová prevádzka (vymeniteľná batéria)
- REVERSE- automatický spätný chod
- Kalibrácia krútiaceho momentu
- Autoklávovateľná hlavička

Technické parametre:

- Lítiová batéria: dokovacia stanica 3.6V/ 2200mAh; motor 3.6V/ 750mAh
- Napájací transformátor výstup: DC 5V/ 1A
- Krútiaci moment: 0,6Ncm - 5Ncm
- Otáčky: 100 - 1000 rpm
- Hmotnosť: 139g
- Rozmery: 25 x 205mm

Štandardné príslušenstvo:

- Zariadenie-Endomotor, nabíjacia dokovacia stanica, kolienko, mazacia tryska, napájací zdroj



E-COM

Obj. kód: ECOM

695 €

Vlastnosti:

- Možnosť pripojenia k Apex lokátoru.
- Účinne zabraňuje zlomeniu ihly
- Prednastavenie rôznych systémov inštrumentov
- Akumulátorový násadec
- All-angle OLED obrazovka
- Maximálna kompatibilita
- Pamäť na uloženie 9 užívateľsky definovaných režimov umožňuje ich vyvolanie kedykoľvek je to potrebné
- Automatická kalibrácia krútiaceho momentu



Fi-G Fi-P

Obj. kód: FI-G /FI-P

Bezdrôtový kombinovaný prístroj na 3-rozmernú obturáciu a kondenzáciu. Oba prístroje obsahujú v dodávke po 4 rôzne koncovky.

Fi-P

- 4 pracovné teploty – 150 °C, 180 °C, 200 °C a 230 °C vyhovujú rôznym dostupným typom gutaperče
- vysoká presnosť regulácie teploty
- 0.2 s doba zahrievania
- 0.35 mm predohnutá špička – tenšia špička umožňuje penetráciu do hlbších a užších kanálikov

Fi-G

- rýchle zahrievanie do 15 s
- 360° otočná 0.5 mm injekčná ihla
- display s duálnou obrazovkou

899 €



EQ-V Full Kit

Obj. kód: EQ-VR

Precízny, inovatívny a pohodlný systém naplnenie kanálikov. Systém je kompletne bezdrôtový a skladá sa z pištole na teplú gutaperču a pluggera na vertikálnu kondenzáciu gutaperčových čapov v koreňovom kanáliku. Štíhly a praktický dizajn s jednoduchým použitím zabezpečuje vynikajúcu ergonómiu práce a vysoko účinná lítium-iónová batéria, ktorá je zároveň ľahko vymeniteľná, umožňuje vyššiu dobu prevádzky.

Obsah balenia:

- 1x pištoľ na teplú gutaperču
- 1x plugger na kondenzáciu gutaperčových čapov
- 1x box ihl 25G
- 1x EQ-V Plugger F
- 1x EQ-V Plugger FM
- 1x balenie EQ-V gutaperčových peletiek (100ks)
- 3x EQ-V batéria (lítium-iónová, 3.7V, 1700 mAh)
- 1x stojan s nabíjačkou
- sada na čistenie

1520 €



Pieskovače

3 950 €

NOVINKA

3 950 €

2 700 €



AquaCare Twin

Obj. kód: I/MAC8502F

AquaCare Twin Black Edition

Obj. kód: I/MAC8508F

Revolučný pieskovač, ktorý využíva prúd vzduchu, špeciálne abrazívne prášky a tekutinu. **Kombinácia 2 komôr a 2 násadcov** ponúka veľmi pohodlné použitie bez nutnosti meniť piesok počas ošetrovania. Zároveň vďaka širokému spektru dostupných pieskov (vo farebne odlišiteľných kazetách) je možné

využiť zariadenie vo všetkých oblastiach stomatológie ako je záchovná, pedostomatológia, ortodoncia, endodoncia.

Pracuje v 2 režimoch: Air-Abrasion a Air-Polishing. Technológia Air-Abrasion umožňuje minimálne invazívnu terapiu, s minimálnou potrebou anestetík a v kombinácii s nízkymi vibráciami, bez produkcie tepla a hluku má za dôsledok zníženie nepríjemného pocitu u pacienta. Okrem šetrnej preparácie kavit, je možné tiež upraviť fisúry zubov, pripraviť plochy na bonding, kde významne zvyšuje prílnavosť, očistí a odstráni zvyšky cementu z korúnok a mostíkov. Využitie AquaCare je neuveriteľne všestranné v širokej škále dentálnych úkonov.

AquaCare Single

Obj. kód: I/MAC8503F

Kompaktný pieskovač založený na technológii Air-Abrasion, ktorý využíva prúd vzduchu, špeciálne abrazívne prášky a tekutinu, pričom pracuje s 1 komorou a 1 násadcom. Disponuje všetkými funkciami ako AquaCare Twin s jediným rozdielom, že je nutné vymieňať kazety s abrazívnym materiálom. Balenie obsahuje okrem samotného zariadenia 2 násadce, 4 rôzne druhy práškov: ProCut, ProCut+, ProClean, ProSylc, jednorazové koncovky a tekutinu AquaSol.

Príslušenstvo k AquaCare

Tekutina AquaSol

Obj. kód: I/PAC8200F 22 €

Obsah balenia: 500 ml
Tekutina AquaSol do AquaCare, riešenie na báze vody obsahujúcej 17.5 % etanolu. Dostupný je aj

Economy Pack (6x500ml)
Obj. kód: I/PAC8206F

89 €



Jednorazové koncovky

Obsah balenie: 50 ks 35 €

Dostupné varianty:

Obj. kód: I/ASS8007F

Jednorazové koncovky Standard - vhodné pre oba násadce a pre všetky piesky

Obj. kód: I/ASS8009F

Jednorazové koncovky iTip - použiteľné len s násadcom 0.6mm

Obj. kód: I/ASS8008F

Plus Tip Jednorazové koncovky pre prístroj AquaCare - ideálne pre väčšiu veľkosť častíc a širšie pokrytie napr. hypomineralizované puzdra a hygienické použitia



Piesok AquaCare proSylc

Obj. kód: I/PDR0034F 174 €

Obsah balenia: 4x 40 g náplň (Desensitising Bioglas)



Piesok AquaCare proClean

Obj. kód: I/PDR8014F 76 €

Obsah balenia: 4x 60 g náplň (Sodium Bicarbonate)



Piesok AquaCare proCut

Obj. kód: I/PDR8025F 86 €

Obsah balenia: 4x 85 g náplň (Aluminium Oxide 29 micron)



Piesok AquaCare proCut+

Obj. kód: I/PDR8024F 86 €

Obsah balenia: 4x 85 g náplň (Aluminium Oxide 53 micron)



360 €



Dustcabinet

Obj. kód: I/MAC6200F

Rozmery: 28.5 cm x 20.5 cm x 20.5 cm
Kabinet navrhnutý na zamedzenie rozptyľovania mikroabrazívnych práškov počas procedúr čistenia či brúsenia. Neobsahuje aktívne odsávanie s filtrom.

DUST-CABINET

Obj. kód: 1905
DUST CABINET
- komora pre
bezprašné pieskovanie

660 €



- Je vybavený výkonným LED svetelným zdrojom a účinným filtrom s odsávaním na zabezpečenie jasného videnia pri práci s pieskovačom.
- Zabraňuje nežiaducemu rozprašovaniu piesku v pracovnom priestore a okolí.
- Čistenie je rýchle a jednoduché.
- Vyrobené z pozinkovanej ocele.
- Súčasťou je otvor s veľkým priehľadným, tvrdeným akrylátovým sklom.
- Bezpečné napájanie elektrickej energie pomocou 12V adaptéra.
- Nezaberá veľa miesta a je integrovateľný do každej praxe.
- **Rozmery:** V 180 – Š 225 – H 315 mm.

Woodpecker AP-A

Obj. kód: AP-A

1 919 €

NOVINKA

Elegantný a kompaktný pieskovač prístroj. Supragingiválne i subgingiválne pieskovanie. Stabilný tok prášku. 360° rotovateľná nádoba na prášok (umožňuje prehľad o prášku v nádobe). Rozoberateľný násadec pre jednoduché čistenie, kvalitná tryska pre koncentrovanejší prúd prášku. Subgingiválne trysky 360° rotovateľné a ohýbatelné. Tok prášku zo subgingiválnej koncovky v 3 smeroch a voda v 1 smer. Hmotnosť celého prístroja len 2 kg.

- MOŽNOSŤ ZAPOJENIA:**
- rýchlospojky (pre KaVo, W & H, Sirona, BienAir, NSK – hadice so 4 otvormi) – v cene prístroja
 - alebo alternatívou môže byť zakúpenie setu s hadicami pre trvalé pripojenie (inštalčný set pre 5, 6, 8, 10 mm vzduchové hadice).
 - prípadne univerzálna spojka Midwest

Príslušenstvo:
Stojan na pieskovač DENTO – PREP
Kód: 1950

Kvalitné a elegantné prevedenie.

39 €



Pieskovač Dento-Prep

Obj. kód: 1900

Pieskovač DENTO-PREP pre prípravu povrchu keramiky, kompozitu a kovových konštrukcií pred cementovaním. Používa sa spolu s 50 micronovým pieskom (aluminium-oxidovým práškom).

350 €

Vlastnosti:

- možné sterilizovať akýmkoľvek spôsobom (do 135 °C).
- otočná tryska 360°
- ľahká inštalácia
- tlak vzduchu od 2 do 10 kg/cm² (30 – 140 psi)
- vyrobené z vysoko kvalitnej nerezovej ocele

Možnosť zakúpenia 50 micronového piesku
Kód: 1900P

Obsah balenia: 1 kg

36 €



Odstraňovače zubného kameňa

Piezoelektrický odstraňovač zubného kameňa PT Master 5 LED s Endo funkciou

Obj. kód: PTMASTERS

Piezoelektrický odstraňovač zubného kameňa špeciálne navrhnutý na periodontálne ošetrenia s integrovanou nádobou na vodu a s funkciou **ENDO** navyše oproti PT MASTER 3 LED. Prístroj zaisťuje bezbolestné odstránenie zubného kameňa pomocou krúživých vibrácií za použitia titánových koncoviek, pričom **balenie obsahuje až 10 ks titánových koncoviek GRATIS.**

Titánové koncovky sú mäkkšie ako povrch zuba a dochádza k ďaleko šetrnejšiemu ošetreniu ako pri použití štandardného scaleru.

Obsah balenia:

- 2 ks autoklávovateľných svetelných násadcov (do 135 °C/ 0.22 MPa)
- **10 ks titánových koncoviek** - 2x P52, 2x P50R, 2x P50L, 2x P56, P53R, P53L
- 2 momentové kľúče

Základné funkcie:

- automatické zásobovanie vodou z nádržky (2 veľkosti, 600 ml a 1.500 ml)
- dotykový ovládací panel
- vode odolné prevedenie
- Funkcia: Perio, Endo

Technické parametre:

- napájanie: 100 V- 240 V
- výstupná vibrácia 20 µm- 60 µm
- výstupný výkon 3 W- 20 W
- frekvencia: 28KHz ± 3KHz



1 890 €

Woodpecker PT-B

Obj. kód: PT-B

NOVINKA



4 320 €

Kombinovaný prístroj na periodontálne ošetrenie, endodontické ošetrenie, ošetrenie implantátov a pieskovanie (odstraňovanie škvŕn a plaku). Veľká ultra HD dotyková obrazovka, multifunkčný bluetooth nožný spínač a automatická identifikácia módu (pri zdvihnutí násadca). Ohrev vody (4 nastavenia teploty). 12 nastavení vodného spreja. Automatické čistenie (20-sekundový program pieskovacej časti, 30-sekundový program ultrazvukovej časti a automatické čistenie po 5 min. nečinnosti). Násadec na pieskovanie sa skladá z 3 častí pre jednoduchú údržbu, tryska s malým vnútorným priemerom len 0,7 mm na koncentrované pieskovanie. Subgingiválne pieskovanie prostredníctvom exkluzívnych perio koncoviek s 3 otvormi na piesok a 1 otvorom na vodu.

Ultrazvukový odstraňovač zubného kameňa WOODPECKER U600 LED

Obj. kód: U600 LED

Nový piezoelektrický ultrazvuk U600 LED kompatibilný s EMS. Prístroj so sínusovou moduláciou kmitu a novým násadcom rady HW-6L (svetelný 6L voliteľný) a dotykovým ovládaním.

Základné funkcie:

- Sínusová modulácia kmitu
- Nový autoklávovateľný svetelný násadec 2 kusy HW-6L (do 135 °C/0.22 MPa)
- 10 kusov koncoviek
- Presné dotykové ovládanie – vode odolný dizajn
- Funkcia: scaling, perio, endo
- Automatické zásobovanie vodou alebo roztokom z vlastnej nádržky alebo z externej pripojky
- Automatické sledovanie frekvencie



940 €

Ultrazvukový odstraňovač zubného kameňa UDS-P LED

Obj. kód: UDS-P LED

- Odoberateľný násadec je autoklávovateľný
- Automatické upravovanie frekvencie podľa odozvy
- Funkcie: scaling, perio, endo
- Kompatibilný s EMS koncovkami
- V balení 6 koncoviek: G1x2, G2, G4, P1, E1
- Možnosť pripojiť na súpravu alebo tlakovú nádobu

409 €



UDS – E LED

Obj. kód: UDS-E LED

Výkonný piezoelektrický odstraňovač zubného kameňa UDS-E LED.

- Integrovaná nádoba na vodu, fyziologický roztok príp. dezinfekčný prostriedok napr. chlórhexidín.
- Násadec je možné autoklávovať
- Funkcie: scaling, perio, endo
- Prístroj kompatibilný s EMS koncovkami
- **V balení až 8 koncoviek:** G1, G4, G5, G6, P1, P3, P4D, E1

612 €



Piezoelektrický odstraňovač zubného kameňa PT Master 3 LED

Obj. kód: PTMASTER3

Piezoelektrický odstraňovač zubného kameňa špeciálne navrhnutý na periodontálne ošetrenia s integrovanou nádobou na vodu od výrobcu WOODPECKER.

- Prístroj zaisťuje bezbolestné odstránenie zubného kameňa pomocou krúživých vibrácií za použitia titánových koncoviek.
- Titánové koncovky sú mäkkšie ako povrch zuba a dochádza k ďaleko šetrnejšiemu ošetreniu ako pri použití štandardného scaleru.

Obsah balenia:

- 2 ks autoklávovateľných svetelných násadcov (do 135 °C/0.22 MPa)
- **10 ks titánových koncoviek (30 HRC) ZDARMA**
- 2 momentové kľúče

Základné funkcie:

- automatické zásobovanie vodou z nádržky (2 veľkosti, 600 ml a 1.500 ml)
- dotykový ovládací panel
- vode odolné prevedenie



1 590 €



Ultrazvukový odstraňovač zubného kameňa UDS-L LED

Obj. kód: UDS-L LED

Kvalitný piezoelektrický ultrazvuk s LED osvetlením od renomovaného výrobcu WOODPECKER.

- Automatické upravovanie frekvencie podľa odozvy.
- Kompatibilné s EMS násadcom a koncovkami.
- Odoberateľný násadec autoklávovateľný
- Funkcie: scaling, perio, endo
- Dodáva sa s 6 koncovkami: E1, P1, G1x2, G2, G4
- Možnosť napojenia na súpravu alebo tlakovú nádobu
- Vrátenie tlakovej nádoby



612 €



U6 LED

Obj. kód: U6LED

449 €

Nový ultrazvukový odstraňovač zubného kameňa s LED svetlom. Supragingiválny, subgingiválny scaling a endo ošetrovanie. Automatická mikroprocesorom riadená úprava frekvencie. Dotykové ovládanie. V balení 6 koncoviek - G4, G12, P1, P3, P8, E62.

395 €

U6

Obj. kód: U6

Ultrazvukový odstraňovač zubného kameňa na komfortný scaling. Spája supragingiválne, subgingiválne i endo ošetrovanie. Ovládanie mikropočítačom a automatické sledovanie frekvencie umožňujú stabilnejší výkon. Inteligentný degeneratívny systém zvyšuje profesionálny chod zariadenia a smart dotykový systém uľahčuje jeho ovládanie.

370 €



Odstraňovač zubného kameňa UDS – A LED

Obj. kód: UDS-A LED

- Kompatibilné s EMS násadcom a koncovkami
- Materiál na výrobu násadca z titánu
- Oddeliteľné násadce sú autoklávovateľné pri 135 °C
- Digitálny ovládač výkonu
- Automatické upravovanie frekvencie podľa odozvy
- Dodáva sa s 6 koncovkami – G1x2, G2, G4, P1, E1
- Možnosť napojenia na súpravu alebo tlakovú nádobu
- Funkcie: Scaling, Perio, Endo

Technické parametre:

- napájanie: 230 V 50 Hz
- pracovná frekvencia: 28 kHz +/- 3 kHz
- tlak vody: 0,01 MPa do 0,5 MPa



Ultrazvukové koncovky – kompatibilita:

■ EMS / WOODPECKER

■ DTE / SATELEC / NSK

■ AMDENT

diamantová koncovka

PREPARÁCIA KAVITY



ENDO



PERIO





OSTRAŇOVANIE ZUBNÉHO KAMEŇA

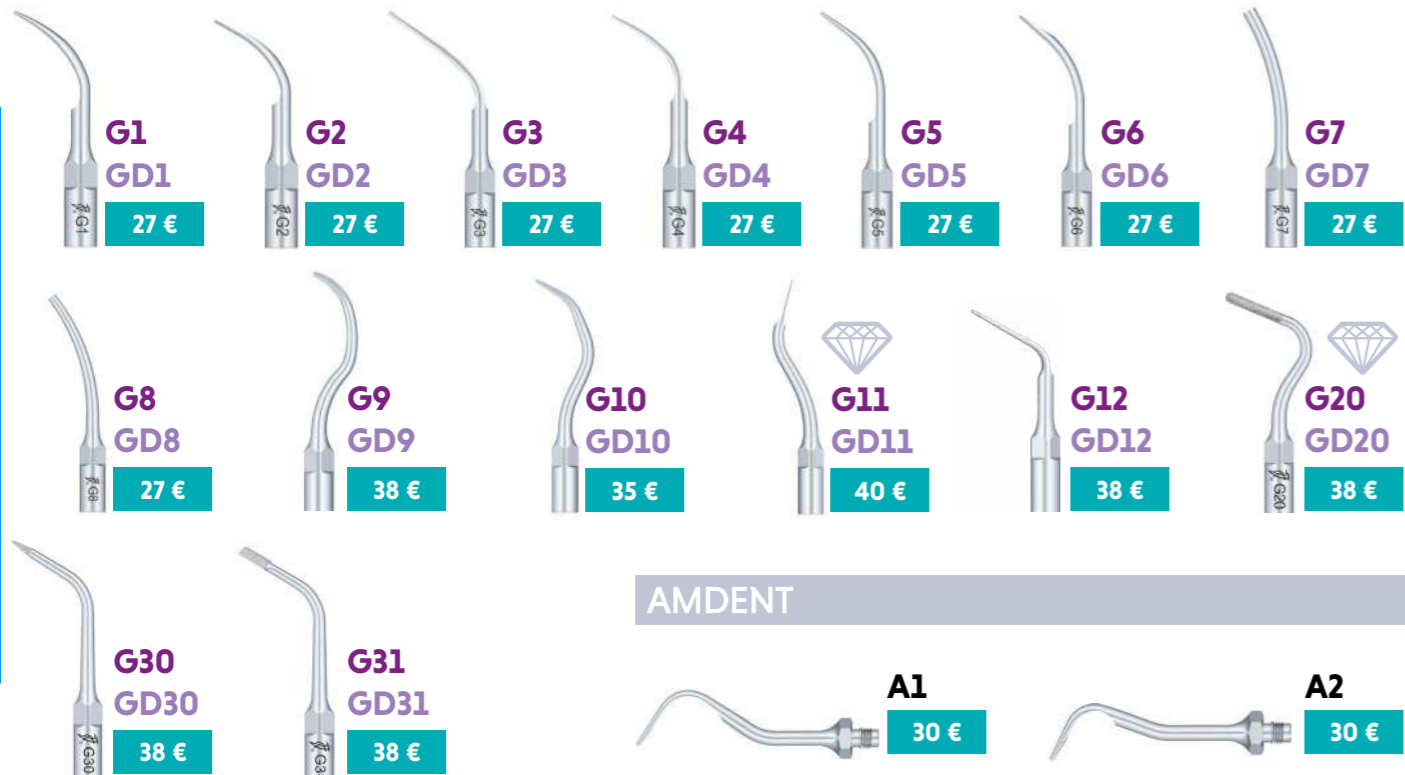

Smile Lite MDP



Smile Lite MDP2

678 €

Obj. kód:
6700-MASTER

Balenie obsahuje:

- zariadenie Smile Lite MDP2
- nabíjačka
- odnímateľná ergonomická rukoväť
- magnetický odnímateľný polarizačný filter
- magnetický odnímateľný difúzor na rozptýlenie svetla
- prepravný kufrík

Smile Lite MDP2 - je nová verzia úspešného predchodcu MDP. Prichádza nová éra pre dentálnu fotografiu. Smile Lite MDP2 je plug & play zariadenie, ktoré má veľmi jednoduché použitie a nevyžaduje žiadnu špeciálnu aplikáciu. S MDP2 môžete výrazne zlepšiť svoje výsledky s použitím vášho smartfónu... veľmi jednoducho.

- Veľmi tenký a elegantný dizajn
- Najnovšia generácia vysokovýkonného LED svetla
- Zvýšený svetelný výkon pre post úsek
- Odnímateľná ergonomická rukoväť - lepšia manipulácia
- Smile Lite MDP2 je vybavený 3 sekciami LED diód. Každá sekcia môže byť osvetlená individuálne, ako aj možnosť nastaviť intenzitu osvetlenia. Zadná časť Smile Lite MDP2 je vybavená univerzálnym adaptérom, ktorý je nastaviteľný takmer pre všetky modely dostupných smartfónov so šírkou 55-85 mm.

Smile Lite MDP2, Mobile Dental Photography, set incl. Charger, USB- C cable

Obj. kód: 6700-BASIC

V súčasnosti už každý nový smartfón prichádzajúci na trh je vybavený zabudovaným fotoaparátom s výnimočne kvalitným prevedením realizovaných fotiek. Využite kvality vášho smartfónu spolu s revolučným Smile Lite MDP a získajte najlepšie dentálne fotografie priamo s vaším smartfónom.

Smile Lite MDP, ktoré je možné považovať za „mini profesionálne foto štúdio“, prešlo 3-ročným procesom vývoja a testovania. Zariadenie je vybavené tromi skupinami LED svetiel. Každá skupina svetiel môže byť rozsvietená individuálne, pričom je možné nastaviť aj silu svietenia. Zadná strana Smile Lite MDP je vybavená univerzálnym adaptérom, ktorý je nastaviteľný pre ľubovoľný model smartfónu so šírkou v rozmedzí 55 – 85 mm. Smile Lite MDP je zariadenie „plug and play“ s veľmi jednoduchým ovládaním, ktoré nepotrebuje žiadnu špeciálnu aplikáciu, kalibráciu či špecifické vzdelanie. Umožní vám významne skvalitniť výsledky fotenia s vaším smartfónom ... a to veľmi ľahko.

Čoskoro sa Smile Lite MDP stane pre vás každodenným nástrojom na:

fotenie na stanovanie odtieňu dennú komunikáciu s laboratóriom krátke videoklipy dokumentáciu pacientov umelecké fotografie.

K zariadeniu sú dostupné aj doplnky ako polarizačný filter a difúzory, s ktorými získate ešte profesionálnejšie foto výstupy.

Prvotriedna kvalita, výnimočný štýl, exkluzívny pocit. Existuje množstvo dôvodov, prečo sa rozhodnúť pre Smile Line.

Obsah balenia: Smile line MDP, nabíjačka, USB kábel, odnímateľná ergonomická rukoväť, prepravný kufrík



550 €

Kontrastory

OPTISHADE full set
Obj. kód: 70100-OS

- OPTISHADE STYLEITALIANO poskytuje nové riešenie na porovnanie odtieňov zubov, ktoré svojou presnosťou a opakovateľnosťou prekonáva všetky ostatné zariadenia na digitálne meranie farieb na trhu!
- Nameraný odtieň je zobrazený v súradniciach L*a*b*, ktoré sú univerzálne veličiny vo svete kolorimetrie, veľmi intuitívne a užívateľsky ľahko interpretovateľné.



Cena na vyžiadanie

Tieto súradnice L*a*b* sú:

- interpretované používateľom
- použité ako porovnanie s komerčnými databázami odtieňov v OPTISHADE STYLEITALIANO.
- exportované do softvéru Matisse, ktorý Vám vypočíta všetky receptúry a miešania keramických práškov potrebné pre daný prípad

Set obsahuje:

- 1x OPTISHADE STYLEITALIANO kompletné zariadenie s Capture Guide kuželom a kalibračnou koncovkou
- 1x Lightning kábel pre pripojenie OPTISHADE STYLEITALIANO k iPhone/iPad
- 1x USB nabíjací kábel
- 4x Capture Guide kužele
- 4x Kalibračné koncovky
- 1x Manuál pre použitie
- 1x Sprievodca rýchlym nastavením
- OPTISHADE STYLEITALIANO App (bezplatne) na stiahnutie v Appstore
- 30-dňová bezplatná licencia na software Matisse

Technické parametre :

- dĺžka: 51 mm
- priemer: 81,5 mm
- hmotnosť: 60,0 g
- Použitie možné iba so systémom iOS - iPhone, iPad a iPod Touch (nie je obsahom balenia)

Balenie obsahuje nasledovné káble:

- Lightning
- USB



159 €

Flexipalette Set
Obj. kód: FP-3100

Obsah balenia: set 4 inovatívnych, unikátnych kontrastorov pre intraorálnu fotografiu. Flexipalette je vyrobené z ohybného medeného plechu, ktorý je potiahnutý medicínskym, bezlatexovým, bezpečným a hypoalergénnym silikónom.

- možnosť sterilizácie v autokláve pri 135 °C
- absolútne nepriehľadný a bez reflexie
- príjemný v ústach pacienta
- možné sklopenie v uhle 30° až 45°



55 €

Palatal kontrastor - set 2 ks
Obj. kód: 190780

Set 2 kontrastorov na zhotovenie dentálnej fotografie. Čierne, hliníkové. Obsah balenia: 1 ks úzky a 1 ks široký.



55 €

Upper obojstranný silikónový kontrastor double L & S

Obj. kód: 190774

Silikónový kontrastor, ktorý je možné ohýbať s cieľom dosiahnuť lepšie prispôbenie. Pre pacienta je veľmi príjemný a pohodlný a dentálnym fotografiám zároveň dá ten správny kontrast. Nevyhnutná pomôcka k získaniu naozaj kvalitnej dentálnej fotografie.



58 €

Set alumíniových kontrastorov

Obj. kód: 190776

Obsah balenia: 1 ks small a 1 ks large – Upper.

Retraktory

Photo-CAD Set

Obj. kód: PC-3100

159 €

- Obsah balenia: 3 retractorov (2x UP a 1x LOW).
- ďalší inovatívny dizajn retractorov, ktorý umožňuje dosiahnuť tých najlepších výsledkov.
 - Photo – CAD je ohybateľný retractor s mäkkým povrchom pre ten najvyšší komfort pacienta. Je tiež potiahnutý medicínskym, bezlatexovým, bezpečným a hypoalergénnym silikónom.



Foto kazety



288 €

Photo Cassette Complete N°1
Obj. kód: 182739-2

Obsah balenia: 3 fotografické zrkadlá + silikónová rúčka
Rozmer: 18.0 x 15.0 x 4.7 cm
Výnimočné príslušenstvo k dentálnej fotografii obsahuje kompletnú kazetu s tromi zrkadlami typu – 1x Palatal Large, 1x Palatal small, 1x Lateral T1 a 1x modrú silikónovú rúčku.



305 €

Photo Cassette Complete N°2
Obj. kód: 182769-2

Obsah balenia: kazeta, 4 zrkadlá
Rozmer: 18.0 x 15.0 x 4.7 cm
Príslušenstvo k dentálnej fotografii obsahuje kompletnú kazetu so 4 zrkadlami typu – 1x Palatal Large (kód: 190760), 1x Palatal Small (kód: 190761), 1x Lateral S (kód: 190763) a 1x Lingual P (kód: 190764)

Fotografické zrkadlá

Zrkadlá na IntraOral Photo Nichrominox

Kvalitné zrkadlá vyrobené z plaveného skla s hrúbkou 3 mm, bez dvojitého obrazu, sklo je dokonale ploché, čo prináša naozaj bezchybný obraz. Obsah balenia: 1 ks

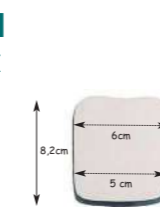

Palatal Small
Obj. kód: 190761

Veľkosť: 8,2 x 5,9 cm
Okulzálny pohľad.

84 €



Palatal Large
Obj. kód: 190760

Veľkosť: 10 x 7 cm
Okulzálny pohľad

84 €



Palatal XL
Obj. kód: 190784

Veľkosť: 13,5 cm
Okulzálny pohľad

95 €

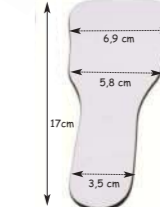

Universal Large
Obj. kód: 190785

Veľkosť: 6,9 x 12,7 cm

95 €

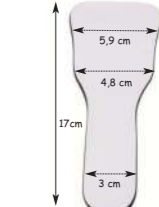

Universal Small
Obj. kód: 190786

Veľkosť: 5,9 x 12,7 cm

95 €



49 €

Silikónová rúčka na foto zrkadlá (modrá)

Obj. kód: 190796

Vynikajúce využitie v dentálnej fotografii pri použití fotografických zrkadiel, pri ktorých umožňuje použitie rúčky vyhnúť sa nežiadúcim odtlačkom prstov na zrkadle. 1 ks v balení.

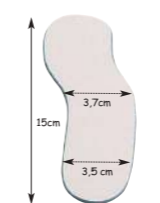

Lateral C
Obj. kód: 190762

Veľkosť: 15 cm
Bukálny pohľad

84 €

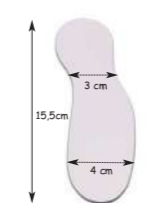

Lateral S
Obj. kód: 190763

Veľkosť: 15,5 cm
Bukálny pohľad

84 €

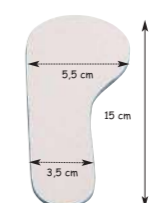

Lingual P
Obj. kód: 190764

Veľkosť: 15 cm
Lingválny pohľad

84 €

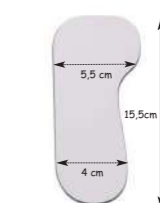

Lingual G
Obj. kód: 190765

Veľkosť: 15,5 cm
Lingválny pohľad

84 €



Lateral T1
Obj. kód: 190767

Veľkosť: 11,7 x 4,5 cm
Bukálny pohľad

84 €

Fotografické zrkadlá Hahnenkratt Rhodium FS

Pomocou fotografických zrkadiel Hahnenkratt Rhodium FS dosiahnete obrázky s dokonalou ostrosťou a kontrastom bez skreslenia aj v najmenších detailoch. Kombinácia jas a brilantnej reflexie zrkadiel v prírodných farbách zabezpečuje intraorálne zábery s vysokou výpovednou hodnotou. Zrkadlá sú bez rúčky. Predné zrkadlenie.



		Obojstranné FS Rhodium		Jednostranné FS Rhodium	
1	58 x 76 mm	Okulzálne malé	6300X1 86 €	Okulzálne malé	6500X1 70 €
2	74 x 106 mm	Okulzálne veľké	6300X2 86 €	Okulzálne veľké	6500X2 70 €
3	42 x 128 mm	Laterálne rovné	6300X3 86 €	Laterálne rovné	6500X3 70 €
4	55/40 x 157 mm	Laterálne rovné	6300X4 86 €		

s vonkajším zakrivením na jednej strane

Dezinfekcia nástrojov

Dezinfekcia odsávacích zariadení 5l "denná"

Obj. kód (5l balenie): **BOS2488**

- Vysoko účinný čistiaci a dezinfekčný prostriedok na čistenie a údržbu zubného odsávacieho zariadenia, nepenivý.



52 €

Dezinfekcia na nástroje DÜRR 2,5L

Obj. kód (2,5l balenie): **ID212**

Bezaldehýdový koncentrát k dezinfekcii a čisteniu stomatologických, všeobecných a chirurgických nástrojov vrátane rotačných. Vhodný aj pre ultrazvukové čističky.

- Má vynikajúcu materiálovú kompatibilitu – obsahuje inhibítory korózie.
- Pri 2 % riedení získate 125 l pracovného roztoku, pri 4 % riedení je expozícia len 30 min.
- Zvlášť krátka doba pôsobenia v ponornom kúpeli (podľa VAH/DGHM): 5 min.
- V ultrazvukovom kúpeli: 2 min.
- Veľkou výhodou u ID 212 je: veľmi dobrá znášanlivosť materiálu u nástrojov s podielom gúmy / silikónu.



63 €

Ultrazvukový čistiaci koncentrát Bossklein enzymatický

Obj. kód (5l balenie): **BOS9794**

- Dezinfekčný koncentrát pre nástroje, frézy a endodontické nástroje a predmety.
- Ultrazvukový čistiaci koncentrát je germicidný, enzymatický.
- Čistiaci prostriedok určený na použitie v ultrazvukovom kúpeli.
- Nie je žieravý, je netoxický.

Riedenie 30 ml / 1 l (t.j. 1 l balenie = 33,3 l a 5 l balenie = 166,6 l).



58 €

5 l

Dezinfekcia rotačných nástrojov Bossklein

Obj. kód (2,5l balenie): **BOS9841**

- Pripravený na okamžité použitie. Dezinfekčný prostriedok pre rotačné nástroje, frézy a leštičky.



42 €

Dezinfekcia povrchov

Virofex povrchová dezinfekcia štartovací set (5 l dezinfekcie)

Obj. kód: **VIR0001**

Povrchová dezinfekcia bez obsahu alkoholu. Štartovací set obsahuje 10x8ml náplň (t.j. 5 l dezinfekcie) + fľašu Virofex (vrátane návodu na použitie).

- Eliminuje potrebu objemných a nebezpečných 5 l kanistrov.
- Je nehorľavý a zamedzuje stretnutiam s chemikáliami, ktoré by sa mohli rozliať počas plnenia spreja.
- Nepáchne alkoholom alebo inými škodlivými biocidmi. Je šetrný k životnému prostrediu, nákladovo efektívny a ľahko použiteľný.
- Môže byť použitý na všetkých povrchoch v zubnej ordinácii / chirurgii, vrátane tých, ktoré sú normálne citlivé na alkohol.
- Po aktivácii vydrží 12 mesiacov.



59 €

Virofex povrchová dezinfekcia náhradné balenie 10x8ml (5 l dezinfekcie)

Obj. kód: **VIR0002**

- Povrchová dezinfekcia bez obsahu alkoholu.
- Náhradné balenie 10x8ml náplň, t.j. 5 l dezinfekcie.

50 €

Dezinfekcia na odtlačky

Odtlačkový dezinfekčný prášok

Obj. kód: **BOS9823**

Obsah balenia: 700 g

- Rýchly dezinfekčný prostriedok pre všetky druhy odtlačkových hmôt, ako sú silikóny, algináty, polyéter, tak aj pre ortodontiu. Baktericídne, fungicídne, sporicídne za 60 sekúnd. Virucídne za 5 minút.



44 €

Dezinfekcia na ruky

Dezinfekčný prostriedok pre rýchlu dezinfekciu rúk - neutral

Obj. kód (5l náplň): **BOSCLG005**

Rýchlo pôsobiaci ručný dezinfekčný gél, ktorý umožňuje hygienickú dezinfekciu rúk v priebehu niekoľkých sekúnd – žiadne lepivé zvyšky na rukách alebo rukaviciach.



58 €

Rýchloobúvače

Rýchloobúvač Little Duck

Obj. kód: **LittleDuck**

Rozmery: 60 x 22,5 x 66 cm

Príslušenstvo:

- Náhradné návleky 7 € / 100 ks
- Objednávací kód: navlekyLittleDuck
- stabilný
- veľký zásobník
- jednoduché dopĺňanie
- všetky veľkosti topánok
- bezkonkurenčná cena



150 €

Tekuté mydlo DÜRR

42 €

Obj. kód (2,5 l): **HD435** Jemná umývacia emulzia s antimikrobiálnym účinkom obsahuje ochrannú vrstvu proti kyselinám pH 5,4, bez mydla a kyselín sa substanciami, ktoré sa starajú o pokožku a udržiavajú prirodzený masťný film kože, s faktormi udržiavujúcimi vlhkosť pokožky a alantoin



Bossklein dezinfekcia povrchov s alkoholom

49 €

5 l

13 €

0,5 l

Pre povrchovú dezinfekciu neinvazívnych lekárskeho prístrojov.

Obj. kód: **BOS9801** – 0,5 sprej
Obj. kód: **BOS9779** – 5l náplň

- Dezinfekčný sprej bol špeciálne vyvinutý pre použitie v lekárskom a zubnom prostredí, dezinfekcia je účinná proti širokému spektru organizmov.



Bossklein dezinfekcia povrchov bez obsahu alkoholu

Obj. kód: **BOS9812** – 0,5l sprej
Obj. kód: **BOS9815** – 5l náplň

Pre povrchovú dezinfekciu neinvazívnych zdravotníckych pomôcok, vrátane povrchov citlivých na alkohol. Účinné proti širokému spektru organizmov.

13 €

0,5 l

43 €

5 l



Veľké povrchové dezinfekčné utierky V-WIPE

Balenie: 200 ks
Rozmer: 20 x 20 cm
Varianty: S / BEZ ALKOHOLU

S ALKOHOLOM (citrónová aróma)
Obj. kód: **BOS9783** – tuba
Obj. kód: **BOS9784** – náplň

BEZ ALKOHOLU (mäťová aróma)
Obj. kód: **BOS9810** – tuba
Obj. kód: **BOS9811** – náplň

Vhodné pre povrchovú dezinfekciu neinvazívnych lekárskeho prístrojov, účinné proti širokému spektru organizmov. Utrite objekty, ktoré majú byť dezinfikované; tak, že sú úplne navlhčené a nechajte dezinfekciu pôsobiť min. 30 sekúnd. Následne nechajte voľne vypchať alebo utrite čistou utierkou.



13 €

náplň

15 €

tuba

OPTIM 1 Wipes, Dezinfekčné obrúsky

Obj. kód: **OPTEU-12W**

- Dezinfekčné obrúsky OPTIM
- Celosvetovo patentovaná čistiaca a dezinfekčná technológia, navrhnuté s AHP (Accelerated Hydrogen Peroxide).
- Účinná zložka je peroxid vodíka v koncentrácii iba 0,5%. Žiadne sušenie alebo praskanie povrchov, nedráždi pokožku, nehorľavé.
- Zvýšená efektivita pri čistení povrchov. Efekt dezinfekcie a čistoty povrchu do 1 minúty. BEZ ZÁPACHU.
- Nevytvára film na povrchu.
- Bezpečnejší pre Vás.

Prečo zmeniť dezinfekciu?

- Účinná dezinfekčná a čistiaca schopnosť
- Jednoduché a rýchle použitie
- Osobné zdravie a bezpečnosť
- Zodpovednosť za životné prostredie



16 €

160 ks

Ochranná fólia



Crosstex barrier film
Posuňte hygienické štandardy vašej praxe na maximum!

Obj. kód: BFBL – modrá farba
Obj. kód BFCL – priesvitná farba

Počet ks v balení:
 1200 ks ochranných fólií
 Rozmer 1 ks: 10 × 15 cm

- Jednorazová ochranná nalepovacia fólia, ktorá sa ľahko prispôsobí akémukoľvek tvaru a povrchu
- Znižuje riziko prenosu baktérií a biologických nečistôt v ambulancii.
- Fólia nezanecháva žiadne stopy.
- Unikátne bočné hrany s 0,5 cm nelepivým povrchom umožňujú rýchle a jednoduché umiestnenie a odstránenie fólie z oboch strán.
- Najčastejšie povrchy chránené izolačnou fóliou sú DOTYKOVÉ PLOCHY – zvyčajne znečistené počas zákroku (rukoväte svetla, príručných stolíkov, ovládací tlačidlá kresla a ostatných prístrojov)

30 €



74 €

DOPLNKY:
 ADAPTÉR (v sume 100 €), ktorý pri objednávke 2 balení posielame ZDARMA

Jednorazové koncovky Riskontrol Art

Obj. kód: 20170

Balenie obsahuje: 250 ks

- jednorazové koncovky na pištoľ/voda/vzduch
- vyšší štandard hygieny pre pacienta, lekára, sestričku
- minimálne riziko kontaminácie
- 2 samostatné trubice pre vodu/vzduch
- flexibilné
- univerzálne, možnosť objednania adaptéra pre každú súpravu
- 5 príchuťí (mandarínka, sladké driebko, aníz, čierne ríbezle, mäta)
- 5 farieb (oranžová, sivá, zelená, fialová, biela)

Jemné koncovky na odsávačky

Obj. kód: 502970

Rozmer: 2,54 × 1,58 cm
 Balenie obsahuje: 100 ks

- Jednorazové koncovky na pištoľ/voda/vzduch
- Flexibilné
- Univerzálne, možnosť objednania adaptéra pre každú súpravu
- Sterilné balenie



32 €



ErgoFinger® HVE S-M bal/50ks
Obj. kód: SKU 090

106 €



ErgoFinger® HVE S-M bal/50ks
Obj. kód: SKU 090

106 €

ErgoFinger® poskytuje nepretržité výkonné odsávanie aerosólu, zabraňuje krížovej kontaminácii, zlepšuje viditeľnosť a podporuje správnu ergonómiu práce a zároveň zlepšuje spokojnosť pacienta. ErgoFinger® je dokonalým riešením na minimalizáciu fyzického stresu zubného lekára, dentálnej hygieničky... , pracujúcich bez asistenta.

Výkonná aerosólová kontrola. ErgoFinger® s veľkosťou otvoru dýzy 11 mm znižuje kontamináciu aerosólom a účinne odstraňuje tekutiny a nečistoty pri práci bez asistencie. Štúdie ukazujú, že ErgoFinger s veľkosťou otvoru dýzy aspoň 8 mm odstraňuje 90 – 98 % aerosólov z miesta práce, čím sa znižuje riziko krížovej kontaminácie.* ErgoFinger® má dýzu otočnú o 360°, ktorá umožňuje presné nasmerovanie sacej sily smerom k pracovnej oblasti, tak aby zachytila tekutinu, aerosól priamo zo zdroja.

Nastavitelnosť dĺžky. Prvýkrát vôbec. Vďaka variabilnej dĺžke dýzy sú ošetrenia jednoduchšie v akejkoľvek oblasti ústnej dutiny, vďaka čomu sú všetky výkony prirodzene efektívnejšie a presnejšie. Napríklad pri práci na zadných zuboch možno dĺžku predĺžiť, aby ste dosiahli hlbšie oblasti; pri práci na predných zuboch možno použiť kratšiu polohu. ErgoFinger® HVE so svojimi vzduchovými otvormi zaisťuje nepretržité prúdenie vzduchu, čím znižuje aspiráciu sliznice a riziko spätného prúdenia.

Simultánne sanie a odraz pre nepriame videnie. ErgoFinger® možno použiť spolu so zrkadlom na nepriame videnie, stiahnutie a presmerovanie svetla na tie miesta, kde je to potrebné.

Vďaka možnosti držať ErgoFinger® hneď vedľa pracovného konca nástroja vám poskytuje flexibilitu pri odsávaní.

ErgoAirTip bal/50ks
SKU 092

21 €



HVE Tailpiece bal/3ks
SKU 108

26 €



ErgoFinger® HVE 2-IN-1 Adapter
SKU110

26 €



ErgoFinger® HVE Hose Kit
SKU 107

106 €

NOVINKA





Lingua Fix

Obj. kód 10 ks: 502953S
Obj. kód 50 ks: 502953

Balenie 10 ks / 50 ks

19 €

10 ks

70 €

50 ks

- Nový jednorazový odsliňovač, ktorý izoluje, chráni jazyk a odsáva tekutiny, a to pri zachovaní suchého pracovného poľa. Pomocou fixácie pod bradou drží jazyk mimo pracovného poľa a tým zvyšuje komfort práce. Lingua-Fix je obzvlášť užitočný, keď asistentka nie je prítomná.
- Izoluje a zároveň vytvára suché pracovné pole.

Výhody:

- veľká sacia plocha
- žiadne ostré hrany alebo rohy
- jednorazové použitie
- Izoluje a zároveň vytvára suché pracovné pole.



Bodytray®

Obj. kód: BODYTRAY

115 €

Zlepšite svoje pracovné pozície pomocou Bodytray®!

Bodytray® je malý stolík umiestnený na hrudníku pacienta, slúži ako ochrana pre pacienta a umožňuje uloženie nástrojov a materiálov, ktoré majú byť umiestnené v blízkosti pracovného priestoru.

Pomocou Bodytray®:

- chránite pacienta,
- nástroje a materiály sú pripravené na použitie,
- znižuje napätie krku, chrbta a ramien,
- zlepšuje interakciu so svojim asistentom,
- robí prácu efektívnejšiu.



Pink Petal

Obj. kód: 502975

35 €

Balenie obsahuje 50 ks na jednorazové použitie.

Jednoduché HANDS-FREE odsávanie!

Nasadíte na odsávačku a zaistíte si tak komfortné, pohodlné, „hands-free“ odsávanie bez potreby ďalších prídavných zariadení.



Stomatologické obrúsky DentixPro CLASSIC

Rozmer: 33 x 48 cm

- Stomatologické obrúsky Classic predstavujú spojenie dvoch vrstiev savého papiera, ktoré zabezpečia dokonalú absorpciu tekutín a polyetylénovej fólie, ktorá chráni proti premokaniu.
- Dostupné farby: zelená, modrá, žltá, fialová, marhuľová, biela, limetková
- Dostupné typy: v rolke alebo skladané.



4 €

rolka

Balenie v ROLKE

Obj. kód: Clasic40

38 €

kartón

- obsahuje 40 ks obrúskov. Možnosť zakúpenia balenia v kartónoch (á 10 roliek 1 farby)



7 €

rolka

Balenie SKLADANÉ

Obj. kód: Clasic80

40 €

kartón

- obsahuje v BOXe 80 ks obrúskov. Možnosť zakúpenia výhodného balenia v kartónoch (á 6 boxov 1 farby).



7 €

rolka

Stomatologické podbradníky DentixPro PLUS (v rolke)

Obj. kód: Plus

61 €

kartón

Rozmer: 51x 65 cm
Balenie v ROLKE obsahuje 30 ks obrúskov. Možnosť zakúpenia výhodného balenia v kartónoch (á 9 roliek 1 farby).

- Stomatologické papierovo – fóliové podbradníky Plus predstavujú spojenie dvoch vrstiev savého papiera, ktoré zabezpečia dokonalú absorpciu tekutín a polyetylénovej fólie, ktorá chráni proti premokaniu. Podbradníky majú špeciálne výseky a koncovky na zaväzovanie na krku pacienta
- Dostupné farby: zelená, modrá, žltá, fialová, marhuľová.



10 €

rolka

57 €

kartón

Stomatologické podbradníky DentixPro NORMAL (v rolke)

Obj. kód: Normal

Rozmer: 56 x 80 cm
Balenie v ROLKE obsahuje 100 ks obrúskov. Možnosť zakúpenia výhodného balenia v kartónoch (á 6 roliek 1 farby).

- Stomatologické podbradníky z polyetylénovej fólie. Podbradníky majú špeciálne výseky a koncovky na zaväzovanie na krku pacienta.
- Dostupné farby: zelená, modrá.

Stomatologické obrúsky IT'S 4 KIDS

- Jednorazové stomatologické obrúsky pre deti IT'S 4 KIDS s detským motívom sú vyrobené z dvoch vrstiev vysoko savéj buničiny a vrstvy polyetylénovej fólie, ktorá chráni proti premokaniu. Používanie stomatologických obrúskov IT'S 4 KIDS zvyšuje hygienu vykonávaných zákrokov a znižuje pravdepodobnosť infekcie.
- Dostupné typy: v rolke alebo skladané.



5 €

rolka

Balenie v ROLKE

Obj. kód: KIDS50

57 €

kartón

- obsahuje 50 ks obrúskov. Možnosť zakúpenia aj výhodného balenia v kartónoch (á 12 roliek rôznych farieb).
- Dostupné farby: marhuľová, zelená, modrá, žltá



7 €

rolka

Balenie SKLADANÉ

Obj. kód: KIDS80

40 €

kartón

- obsahuje v BOXe 80 ks obrúskov. Možnosť zakúpenia výhodného balenia v kartónoch (á 6 boxov rôzne farby).



Medicom Latexové rukavice bez púdro

Obj. kód: 1124N

- Hygienické, nesterilné, jednorazové, latexové rukavice nepúdrované.
- **FARBA:** prírodná
- **Veľkosti:** XS,S,M,L,XL

10,20 €

100 ks



Medicom Latexové rukavice bez púdro obohatené o lanolín a vitamín E

Obj. kód: 1163

- Hygienické, nesterilné, jednorazové, latexové rukavice bez púdro, obohatené o lanolín a vitamín E.
- **FARBA:** Prírodná
- **Veľkosti:** XS, S, M, L, XL

19 €

100 ks



Medicom Nitrilové rukavice bez púdro obohatené o lanolín a vitamín E

Obj. kód: 1176

- Hygienické, nesterilné, jednorazové, nitrilové rukavice bez púdro, obohatené o lanolín a vitamín E.
- **FARBA:** Prírodná
- **Veľkosti:** XS, S, M, L, XL

19 €

100 ks



Medicom Nitrilové rukavice bez púdro, modré

Obj. kód: 1193N

- Hygienické, nesterilné, jednorazové, nitrilové rukavice bez púdro.
- Najtenšie nitrilové rukavice, vhodné pre veľmi precízne postupy, pri ktorých sa vyžaduje hmatová citlivosť.
- **FARBA:** Modrá
- **Veľkosti:** XS, S, M, L, XL

6,80 €

100 ks



Medicom Papierové poháre 180ml

Obj. kód: 12

- Ekologický výrobok.
- Dobrá odolnosť voči teplu a chladu.
- **Výška:** 8,0 cm
- **Gramáž:** 190 g/m²
- **FARBY:** modrá, biela, zelená, žltá, levanduľová, ružová, oranžová, tmavomodrá, mix farieb

157 €

3000 ks



24 €

50 ks

Medicom Ochranné rúško SofSkin - bez zahmlievania

Obj. kód: 215-FF-30

- Masky na gumičku vo verzii " bez zahmlievania" so špeciálnou fleecovou vložkou na nosovej časti.
- Jedinečný dizajn masky fog-free zabraňuje zahmlievaniu okuliarov.
- **FARBA:** levanduľa, modrá, ružová, zelená, biela, oranžová



Medicom Dentálne bavnené tampóny-rolky, biele

Obj. kód: 455

- Vyrobené zo 100% čistej bielej bavlny, ktorá sa ľahko prispôsobí kontúram úst a udrží svoj tvar, aj keď je mokrá.
- Nepriľne na sliznice a neobsahuje žiadne chemické prísady, škrob, celulózu, alebo vlákna z hodvábu, vďaka čomu sú ideálne pre citlivých pacientov.
- Bez latexu a chlóru, bez fluorescencie a je vysoko savý.
- **V štyroch veľkostiach:**
 - #1 (0.8 x 3.8 cm),
 - #2 (1.0 x 3.8 cm),
 - #3 (1.2 x 3.8 cm),
 - #4 (1.4 x 3.8 cm)

8 €

300 g



Medicom Sterilizačné sáčky

Obj. kód: 8800

- Samotesniace sterilizačné sáčky. Zmenou farby poskytujú vizuálny dôkaz o sterilizácii.
- Sú kompatibilné s parnými aj chemickými autoklávami.
- **Veľkosti:** 70x229mm, 89x133mm, 89x229mm, 57x102mm, 133x254mm, 191x330mm, 254x356mm, 305x432mm,

od 19 €

200 ks

Medicom Sterilizačné rolky

Obj. kód: 985

- Pevné sterilizačné rolky v rôznych šírkach. Dĺžka 200 metrov.
- **Veľkosť:** 50mmx200m, 75mmx200m, 100mmx200m, 150mmx200m, 200mmx200m, 250mmx200m, 300mmx200m



od 33 €

Ochranné okuliare

**Anti-Fog NEW STYLE
ochranné okuliare**

Obj. kód: 1177

- ochranné okuliare v modernom dizajne
- 3 farebné varianty – modro-sivá, zelená, červená
- špeciálny povrch proti zahmlievaniu
- polykarbonátové šošovky s UV filtrom 400
- veľmi ľahké – len 25 gramov
- optická trieda 1



19,50 €

19,50 €

**Anti-Fog Universal
ochranné okuliare**

Obj. kód: 1178

- ochranné okuliare
- priehľadný polykarbonát
- vhodné aj na dioptrické okuliare
- 6 farebných variantov (biele, modré, červené, fialové, žlté, priehľadné)
- v ponuke aj polymerizačné okuliare
- (UV ochrana 100%, modré svetlo 98%)
- optická trieda 1
- CE EN 166



**Anti-Fog Universal ochranné okuliare
pre pacientov**

Obj. kód: 11768

Dostupné vo farebných prevedeniach: **zelená / červená**

- ochranné okuliare pre pacientov
- povrch Anti-fog proti zahmlievaniu
- moderný dizajn
- polykarbonátové šošovky v šedej farbe s UV filtrom 400
- zníženie oslnenia z prevádzkových svetiel
- váha iba 25g
- optická trieda 1
- CE EN 166/CE EN 1836



20 €

Ochranné štíty

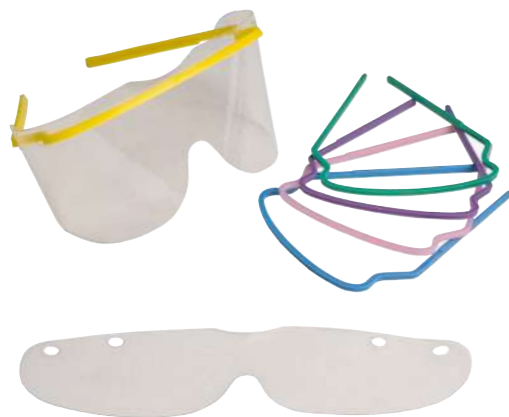

Ochranné štíty na oči

Obj. kód: 11760

- ultra ľahký
- pohodlné nosenie
- na opakované použitie
- 10 ks rámov (rôzne farby)
- 10 ks fólií

17 €



30 €

Ochranné štíty na tvár

Obj. kód: 11765

- ultra ľahký
- optimálna ochrana očí, nosa, úst
- odolné proti poškrabaniu
- 1x modrý rám
- 6x štít (fólia)



Dentonet s.r.o. je dentálnou spoločnosťou, ktorá na slovenskom trhu pôsobí už viac ako 13 rokov. Našou prioritnou stratégiou je obchodná činnosť so zameraním na predaj vysoko kvalitných prístrojov, inštrumentov a materiálov najmä pre estetickú stomatológiu a endodonciu.

FILOZOFIA SPOLOČNOSTI Dentonet s. r. o.

- Ⓧ Zaostrené na vysokú kvalitu ponúkaných produktov
- Ⓧ Zaostrené na osobnú starostlivosť a individuálny prístup ku klientom
- Ⓧ Zaostrené na inovácie a ponuku aktuálnych novinek na dentálnom trhu
- Ⓧ Zaostrené na prispôsobovanie sa svetovým štandardom v modernej stomatológii
- Ⓧ Zaostrené na kvalitný záručný a pozáručný servis

O spokojnosť našich klientov sa starajú naši profesionálni obchodní zástupcovia:



Zastúpenie pre
BA kraj

Ing. Štefan Migala
migala@dentonet.sk
+421 904 618 390



Zastúpenie pre
PO, KE kraj

Marek Onderišin
onderisin@dentonet.sk
+421 903 618 390



Zastúpenie pre
ZA, TN, TT kraj

Mgr. Jana Žáková
zakova@dentonet.sk
+421 901 771 722



Špecialista na
prístroje a zariadenia

Ing. Michal Cirják
cirjak@dentonet.sk
+421 901 771 731

OBCHODNÍ ZÁSTUPCOVIA DENTONET s.r.o.:



Ing. Štefan Migala

tel.: +421 904 618 390

e-mail: migala@dentonet.sk



Mgr. Jana Žáková

tel.: +421 901 771 722

e-mail: zakova@dentonet.sk



Marek Onderišin

tel.: +421 903 618 390

e-mail: onderisin@dentonet.sk



Ing. Michal Cirják

špecialista na prístroje a zariadenia pre celú SR

tel.: +421 901 771 731

e-mail: cirjak@dentonet.sk

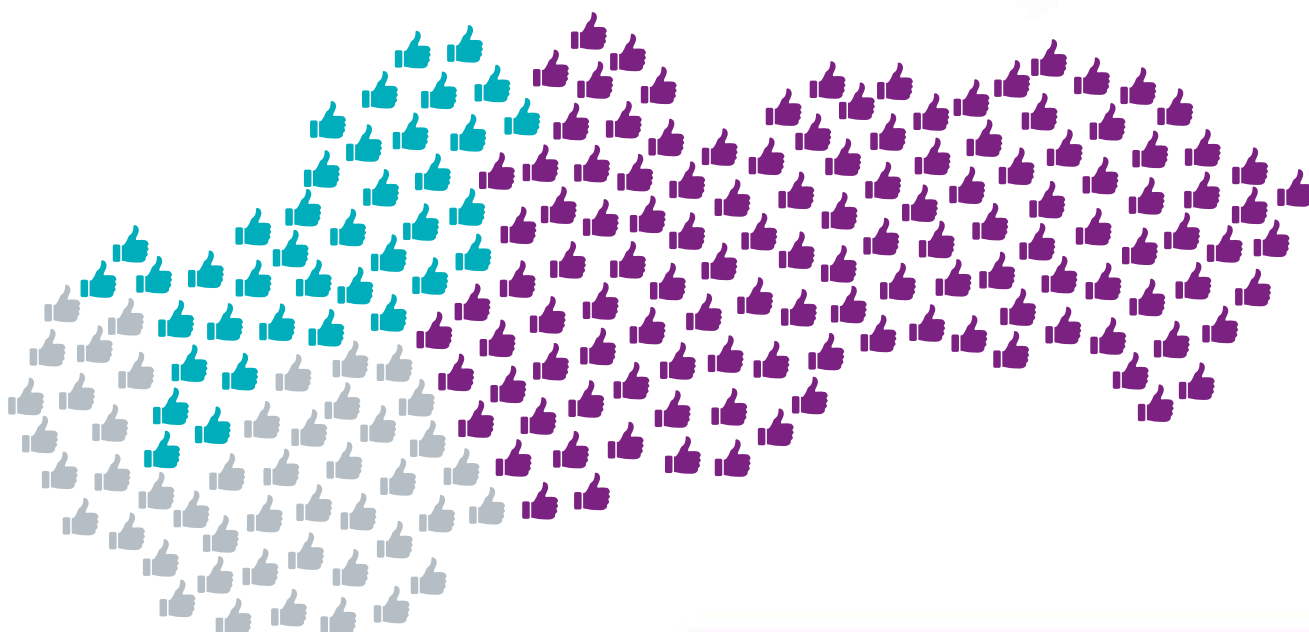

+421 901 771 730

objednavky@dentonet.sk

Pohodlné, rýchle, komplexné
nakupovanie aj v našom
internetovom obchode:

www.dentonetsro.sk

Zmena cien vyhradená.

Platnosť katalógu od **1.3.2024**

PRODUKTOVÝ KATALÓG

www.dentonetsro.sk